

证券代码：002473

证券简称：圣莱达

上市地点：深圳证券交易所



**宁波圣莱达电器股份有限公司
重大资产出售及发行股份购买资产
暨关联交易预案**

独立财务顾问



二〇一三年十月

公司声明

1、本公司及董事会全体成员保证本预案的内容真实、准确和完整，并对本预案中的虚假记载、误导性陈述或者重大遗漏承担个别或连带的法律责任。

2、与本次重大资产重组相关的审计、评估及盈利预测工作尚未完成，本公司董事会及全体董事保证本预案所引用的相关数据的真实性和合理性。相关资产经审计的历史财务数据、资产评估结果以及经审核的盈利预测数据将在重大资产重组报告书中予以披露。

3、本预案所述事项并不代表中国证券监督管理委员会、深圳证券交易所对于本次重大资产重组相关事项的实质性判断、确认或批准。本预案所述本次重大资产重组相关事项的生效和完成尚待取得中国证券监督管理委员会的核准。

4、本次交易完成后，本公司经营与收益的变化，由本公司自行负责；因本次交易引致的投资风险，由投资者自行负责。

5、请全体股东及其他公众投资者认真阅读有关本次重大资产重组的全部信息披露文件，以做出谨慎的投资决策。本公司将根据本次重大资产重组的进展情况，及时披露相关信息提请股东及其他投资者注意。

6、投资者如有任何疑问，应咨询自己的股票经纪人、律师、专业会计师或其他专业顾问。

交易对方声明

本次重大资产重组的交易对方宁波圣利达投资咨询有限公司以及云南祥云飞龙再生科技股份有限公司的全体股东已出具承诺函, 保证其就本次交易所提供的所有相关信息真实、准确、完整, 不存在虚假记载、误导性陈述或者重大遗漏, 并对所提供信息的真实性、准确性和完整性承担相应的法律责任。

重大事项提示

一、本次交易方案概述

本公司拟向宁波圣利达投资咨询有限公司（以下简称“圣利达”）出售除 1.4 亿元货币资金以外的全部资产和负债，并向云南祥云飞龙再生科技股份有限公司（以下简称“祥云飞龙”）的全体股东发行股份购买其持有的祥云飞龙 100% 的股份（以下简称“本次交易”）。本次交易由重大资产出售与发行股份购买资产两项不可分割的内容组成，上述两项内容互为前提、同时生效，任何一项内容因未获得有权政府部门或监管机构的批准而无法实施，则另一项也不予实施。本次交易方案具体如下：

（一）重大资产出售

本公司拟将除 1.4 亿元货币资金以外的全部资产和负债（以下简称“置出资产”）出售给圣利达。

置出资产的预估基准日为 2013 年 9 月 30 日，置出资产截至预估基准日的预估值为 31,000 万元，账面价值为 28,106.94 万元，增值额为 2,893.06 万元，增值率为 10.29%。置出资产的交易价格将以具有证券期货相关业务评估资格的评估机构出具的评估结果为依据，由交易双方协商确定。

在置出资产交割过程中，如有负债无法转移，则由圣利达向本公司支付与该等负债等额的现金。

（二）发行股份购买资产

本公司拟向祥云飞龙的全体股东发行股份购买其持有的祥云飞龙 100% 的股份（以下简称“注入资产”）。

注入资产的预估基准日为 2013 年 9 月 30 日，注入资产截至预估基准日的预估值为 630,000 万元，账面价值为 276,255.37 万元，增值额为 353,744.63 万元，增值率为 128.05%。注入资产的交易价格将以具有证券期货相关业务评估资格的评估机构出具的评估结果为依据，由交易各方协商确定。

本次发行股份购买资产的定价基准日为本公司审议本次交易事项的第二届董事会第十次会议决议公告日，本次发行价格为定价基准日前 20 个交易日本公司股票交易均价，即 8.3 元/股。在本次发行的定价基准日至发行日期间，本公司如有派息、送股、资本公积金转增股本等除权、除息事项，将按照深圳证券交易所的相关规则对本次发行价格作相应调整。

根据注入资产预估值和本次发行价格计算，本次发行股份数量预计为 75,903.61 万股。在本次发行的定价基准日至发行日期间，本公司如有派息、送股、资本公积金转增股本等除权、除息事项，本次发行价格将作相应调整，本次发行股份数量将随之进行调整。

本次交易完成后，祥云飞龙成为本公司的全资子公司，本公司将成为一家利用自有研发技术，以二次物料（注：指钢厂烟灰、冶炼厂弃渣等物料及该等物料经回转窑处理后产生的含锌、铅和其他金属元素的混合物）作为主要生产原料，以 0#锌、精铅、镉、银、金、铜等金属为主要产品，以资源的高效清洁利用和循环经济为核心的具有较强发展优势的再生资源综合回收利用企业。

二、本次交易将导致公司控制权发生变化

本次交易前，圣利达持有本公司 6,120 万股股份，占本公司股份总数的 38.25%，为本公司的控股股东。杨宁恩和杨青父女二人为本公司实际控制人。

根据注入资产预估值 630,000 万元和本次发行价格 8.30 元/股计算，本次交易完成后，祥云县腾龙投资有限公司（以下简称“腾龙投资”）将持有本公司约 41,577.80 万股股份，占本公司发行后总股本的 45.24%，成为本公司的控股股东。杨龙先生持有腾龙投资 90%的股权，成为本公司的实际控制人。

因此，本次交易将导致本公司控制权发生变化。

三、本次交易构成借壳上市

本次交易完成后，本公司的实际控制人将变更为杨龙先生；本次拟注入的祥云飞龙 2013 年 9 月末的资产总额为 723,488.71 万元（未经审计），本公司 2012 年未经审计的资产总额为 50,201.01 万元，本次拟注入的祥云飞龙的资产总额占本公司控制权发生变更的前一个会计年度经审计的合并财务会计报告期末资产

总额的比例为 1,441.18%，达到 100%以上，根据《上市公司重大资产重组管理办法》第十二条的规定，本次交易构成借壳上市。

本次交易符合《上市公司重大资产重组管理办法》第十二条、《<关于修改上市公司重大资产重组与配套融资相关规定的决定>的问题与解答》等法律法规关于借壳上市的规定，具体如下：

（一）本次拟注入的祥云飞龙自 1998 年成立之日起一直在同一实际控制人之下持续经营，时间在三年以上。

（二）本次拟注入的祥云飞龙 2011 年、2012 年归属于母公司所有者的净利润分别为 17,034.28 万元、25,991.84 万元（未经审计），扣除非经常性损益后归属于母公司所有者的净利润分别为 5,220.47 万元、22,574.63 万元（未经审计），均为正数且累计超过人民币 2,000 万元。

（三）最近三年祥云飞龙的主营业务未发生重大变化

最近三年，祥云飞龙的主要产品均为锌、铅及钢、银、金、铜等金属，主营业务没有发生变化。

（四）最近三年祥云飞龙的董事、高级管理人员未发生重大变化

除根据公司股权结构变化对个别董事进行调整外，祥云飞龙最近三年的董事构成基本稳定，最近三年的高级管理人员也未发生变化。

此外，根据《上市公司证券发行管理办法》、《上市公司重大资产重组管理办法》、《关于规范上市公司重大资产重组若干问题的规定》、《上市公司非公开发行股票实施细则》等法律法规的有关规定，结合对公司实际运营情况和本次重大资产重组相关事项的分析论证，本公司本次重大资产重组符合上市公司重大资产重组及非公开发行股票的各项条件。

四、本次交易构成关联交易

截至本预案签署日，圣利达持有本公司 6,120 万股股份，占本公司股份总数的 38.25%，为本公司的控股股东；本次交易完成后，腾龙投资将持有本公司约 41,577.80 万股股份，占本公司发行后总股本的 45.24%，成为本公司的控股股东。

因此，本次重大资产出售系本公司与控股股东之间的交易，本次发行股份购买资产涉及本公司与潜在控股股东之间的交易，故本次交易构成关联交易。

五、本次发行股份的锁定期

腾龙投资因本次发行认购取得的股份，自本次发行结束之日起三十六个月内不得转让。

祥云飞龙的其他股东因本次发行认购取得的股份，按以下方式进行锁定：1、以在中国证券登记结算有限责任公司深圳分公司（以下简称“证券登记结算公司”）完成登记手续时持续拥有时间不足十二个月的祥云飞龙股份认购取得的本公司股份，自本次发行结束之日起三十六个月内不得转让；2、以在证券登记结算公司完成登记手续时持续拥有时间已满十二个月的祥云飞龙股份认购取得的本公司股份，自本次发行结束之日起十二个月内不得转让。

六、业绩补偿安排

若注入资产的评估报告中采取基于未来收益预期的估值方法对注入资产进行评估并作为定价参考依据的，上市公司应当在本次交易实施完毕当年及其后两年的年度报告中单独披露注入资产的实际盈利数与评估报告中的利润预测数的差异情况，并由具有证券期货业务资格的会计师事务所对此出具专项审核意见。注入资产在业绩承诺年度的实际盈利数，以经审计的扣除非经常性损益后的净利润数值为准。若注入资产的实际盈利数不足评估报告中的利润预测数，则由腾龙投资以其因本次发行取得的本公司的股份优先进行补偿；对于股份不足以补偿的余额，由腾龙投资以现金方式进行补偿。具体补偿安排将在评估报告正式出具后由圣莱达与腾龙投资另行签订业绩补偿协议予以约定。

七、本次交易尚需履行的批准或核准程序

（一）本次交易已取得的批准或核准包括：

- 1、本次交易预案已经本公司第二届董事会第十次会议审议通过；
- 2、本次交易已经圣利达董事会、股东会审议通过；
- 3、本次交易已经祥云飞龙的全体股东的内部权力机构审议通过。

（二）本次交易尚需履行的批准程序包括：

- 1、圣利达就本次交易的正式方案取得其内部权力机构的批准；
- 2、祥云飞龙的全体股东就本次交易的正式方案取得其内部权力机构的批准；
- 3、本公司董事会审议通过本次交易的正式方案；
- 4、本公司股东大会审议批准本次交易，并同意豁免腾龙投资因本次交易而触发的要约收购义务；
- 5、中国证监会核准本次交易，并同意豁免腾龙投资因本次交易而触发的要约收购义务。

八、本次交易涉及的主要风险因素

投资者在评价本公司本次交易时，应特别认真地考虑下述各项风险因素：

（一）审批风险

本次交易的最终实施尚需本次交易对方祥云飞龙的全体股东和圣利达就本次交易的正式方案取得其内部权力机构的批准、本公司董事会审议通过本次交易的正式方案、本公司股东大会审议批准本次交易并同意豁免腾龙投资因本次交易而触发的要约收购义务、中国证监会核准本次交易并同意豁免腾龙投资因本次交易而触发的要约收购义务。前述任何一项批准或核准未获通过，本次交易将终止或取消。因此，本次交易能否最终完成以及完成的时间尚存在不确定性，特此提请广大投资者注意投资风险。

（二）宏观经济波动风险

铅、锌主要用于钢铁、汽车、建材等行业，国际和国内宏观经济的周期性波动将引致对上述行业产品的消费能力和需求的变动，从而对铅、锌的生产和销售带来影响，因此，铅、锌再生资源产业发展与宏观经济波动的相关性非常显著。祥云飞龙作为再生资源回收利用企业，也必然受到经济周期波动的影响。

（三）国际金属价格波动风险

祥云飞龙生产所需的原材料主要为二次物料，该等原料以其所含主要金属含

量定价，其采购价格随着国际市场金属价格波动而变动，因此，存在因所含金属的市场价格波动导致公司原料采购成本变动的风险。

此外，由于祥云飞龙尚未采取例如套期保值、签订远期销售合同等方式锁定利润以应对金属的价格波动，故存在未来因国际市场金属价格变化导致公司销售收入出现波动的风险。

（四）原材料供应不足的风险

祥云飞龙生产所需的主要原材料为二次物料，目前我国再生资源回收体系尚不完善，回收规模较小，同时国外进口的再生资源也可能因国家再生资源进口政策的变化而受到影响，因此，存在生产所需的原材料不能及时供应或供应不足的风险。

（五）环保风险

祥云飞龙所处行业为再生资源综合回收利用行业，在生产过程中会产生一定的废气、废水和固体废弃物。目前祥云飞龙在“三废”治理方面大量投入、技术先进，排放指标均达到国家标准。但是随着国家环保要求的日趋严格和整个社会环境保护意识逐步增强，环保治理成本将进一步提高，从而可能给祥云飞龙的发展带来一定影响。

（六）安全生产风险

祥云飞龙的产品对制造技术和可靠性要求较高，在某些生产环节中，存在发生安全生产事故的可能性，因此，安全生产是祥云飞龙生产管理的重要内容之一。虽然祥云飞龙严格按照法律、法规及有关规章制度的要求建立了较为完善的安全生产制度和流程控制体系，但仍存在可能因操作不当或失误而造成的安全生产风险。

（七）短期偿债风险

祥云飞龙 2011 年、2012 年、2013 年 1-9 月未经审计合并财务报表中各期资产负债率分别为 65.96%、64.94%、61.19%。负债主要由包括短期借款、商业信用形成的应付票据和应付账款、票据融资等在内的流动负债构成，负债结构不合理。随着祥云飞龙进一步扩大生产性投资、提高固定资产比重，仅依靠短期商业

信用资金将对祥云飞龙的资金链产生一定压力，因此存在一定的短期偿债风险。

（八）存货质押及抵押风险

2012 年末以来，祥云飞龙质押了部分原材料、抵押了部分产成品用于获得短期借款。截至 2013 年 9 月 30 日，用于质押借款的原材料为铅锌矿、二次物料和煤炭，经银行评估后的质押物价值为 74,261.89 万元；用于抵押借款的铜经银行评估后的抵押物价值为 15,569.50 万元。

若未来祥云飞龙出现短期偿债能力降低、难以偿付到期短期债务的情形，用于质押和抵押的存货可能被强行变现，从而对公司生产经营活动带来一定风险。

（九）核心技术人员流失和技术失密风险

祥云飞龙现有生产工艺居行业领先地位，技术含量较高，其市场竞争优势在较大程度上依赖于祥云飞龙掌握的核心技术及其培养、引进、积累的一大批经验丰富的核心技术人员。如果公司核心技术外泄或者核心技术人员外流，将给祥云飞龙的核心竞争力带来不利影响，进而影响祥云飞龙的市场地位和盈利能力。

（十）技术更新风险

随着再生资源回收利用行业在全球范围内迅猛发展，再生资源回收利用技术更新换代速度不断加快，这既给祥云飞龙带来了机遇，也带来了挑战。目前祥云飞龙是采用独有工艺技术进行再生资源综合回收利用的企业，但目前国内外竞争对手也均处于快速发展阶段，技术创新和模仿速度较快。因此，若祥云飞龙不能持续研发升级生产工艺，国内外竞争对手可能形成与祥云飞龙先进程度类似的生产技术，将导致祥云飞龙的技术竞争力下降。

（十一）部分土地、房产权属证书不能取得的风险

截至本预案签署日，祥云飞龙尚有部分土地、房产未取得权属证明文件。腾龙投资承诺，将促使祥云飞龙尽快办妥上述土地、房产的权属登记手续，取得权属证明文件，如该等资产瑕疵给本公司造成损失，腾龙投资将以现金方式向本公司全额补偿。但若由于相关原因，导致该等土地、房产权属登记手续办理进程缓慢或权属证明文件最终未能取得，将对本次交易带来不利影响，提请投资者注意投资风险。

（十二）财务数据使用风险

本预案中涉及的置出资产和注入资产的主要财务指标、经营业绩、预估值等数据仅供投资者参考之用，最终的审计数据、资产评估值、盈利预测数据以具有证券业务资格的审计、评估机构出具的审计报告、评估报告、盈利预测审核报告为准，请投资者注意投资风险。

（十三）股票价格波动风险

本公司股票在深圳证券交易所中小企业板挂牌上市。股票价格不仅取决于公司的经营状况，同时也受国家经济政策调整、利率和汇率的变化、股票市场投机行为以及投资者的心理预期波动等多种因素的影响。由于以上多种不确定因素的存在，本公司股票可能会产生脱离其本身价值的波动，从而给投资者带来投资风险，投资者对此应有充分的认识。

目 录

释 义.....	14
第一节 上市公司基本情况.....	16
一、公司基本情况.....	16
二、公司设立及历次股权变动情况.....	16
三、公司主营业务发展情况.....	21
四、公司主要财务数据.....	22
五、公司控股股东及实际控制人情况.....	22
六、其他事项.....	23
第二节 交易对方基本情况.....	25
一、重大资产出售的交易对方的基本情况.....	25
二、发行股份购买资产的交易对方的基本情况.....	28
第三节 本次交易的背景和目的.....	134
一、本次交易的背景.....	134
二、本次交易的目的.....	135
第四节 本次交易的具体方案.....	137
一、重大资产出售.....	137
二、发行股份购买资产.....	138
第五节 标的资产基本情况.....	141
一、置出资产的基本情况.....	141
二、注入资产的基本情况.....	142
第六节 本次交易发行股份的定价及依据.....	188
第七节 本次交易对上市公司的影响.....	189
一、本次交易对公司主营业务的影响.....	189
二、本次交易对公司未来盈利能力的影响.....	189
三、本次交易对公司治理的影响.....	189
四、本次交易对同业竞争的影响.....	190
五、本次交易对关联交易的影响.....	191

六、本次交易对公司股票上市条件的影响.....	194
第八节 本次交易的报批事项和相关风险提示.....	195
一、本次交易的报批事项.....	195
二、本次交易的相关风险提示.....	195
第九节 停牌前 6 个月内二级市场核查情况.....	199
一、停牌前公司股票价格波动情况.....	199
二、停牌前 6 个月内二级市场核查情况.....	199
第十节 保护投资者合法权益的相关安排.....	201
第十一节 证券服务机构意见.....	203

释 义

在本预案中，除非文义载明，以下简称具有如下含义：

圣莱达、本公司、上市公司	指	宁波圣莱达电器股份有限公司
圣利达	指	宁波圣利达投资咨询有限公司，圣莱达的控股股东
祥云飞龙	指	云南祥云飞龙再生科技股份有限公司，原名云南祥云飞龙有色金属股份有限公司
飞龙实业	指	祥云县飞龙实业有限责任公司，祥云飞龙的前身
腾龙投资	指	祥云县腾龙投资有限公司，祥云飞龙的控股股东
龙盘矿业	指	祥云县龙盘矿业有限责任公司，祥云飞龙的全资子公司
钦州祥云飞龙	指	广西钦州祥云飞龙有色金属有限责任公司，祥云飞龙的全资子公司
南涧飞龙	指	南涧县飞龙钾盐综合回收有限公司，祥云飞龙的全资子公司
三鑫合金	指	祥云县三鑫合金有限责任公司，祥云飞龙的全资子公司
本次交易、本次重大资产重组	指	本公司向圣利达出售本公司除 1.4 亿元货币资金以外的全部资产和负债；同时，向祥云飞龙的全体股东发行股份购买其持有的祥云飞龙 100% 股份
置出资产	指	本公司除 1.4 亿元货币资金以外的全部资产和负债
注入资产	指	祥云飞龙 100% 的股份
本预案	指	《宁波圣莱达电器股份有限公司重大资产出售及发行股份购买资产暨关联交易预案》
《重大资产出售协议》	指	圣莱达与圣利达签署的《重大资产出售协议》
《发行股份购买资产协议》	指	圣莱达与祥云飞龙的全体股东及圣利达签署的《发行股份购买资产协议》

中国证监会	指	中国证券监督管理委员会
深交所	指	深圳证券交易所
证券登记结算公司	指	中国证券登记结算有限责任公司深圳分公司
独立财务顾问、银河证券	指	中国银河证券股份有限公司
《重组管理办法》	指	《上市公司重大资产重组管理办法》
二次物料	指	钢厂烟灰、冶炼厂弃渣等物料及该等物料经回转窑处理后产生的含锌、铅和其他金属元素的混合物
湿法炼锌	指	现代锌冶炼方法之一，是用酸性溶剂从含锌物料中浸取锌，再从浸取液中还原制取金属锌的方法
有机萃取	指	运用煤油及 P204 萃取液为载体对高杂质低品位原料进行萃取提取锌等金属
固废	指	固体废弃物
氧气底吹炉	指	主要用于冶炼铜、铅等有色金属的装置
锌浸出渣	指	经有机萃取后剩余的渣料
品位	指	矿石中平均有用矿物成分含量，以百分比或重量比表示
尾矿	指	选矿厂提取有用矿物后的废弃物料
回转窑	指	旋转煅烧窑（俗称旋窑），用于建材、冶金、环保等行业。在冶金行业，主要用于对矿石、精矿、中间物等进行烧结、焙烧、氧化等处理
元	指	人民币元

第一节 上市公司基本情况

一、公司基本情况

公司名称：宁波圣莱达电器股份有限公司

注册资本：16,000 万元

注册地址：宁波市江北区金山路 298 号

法定代表人：杨宁恩

成立日期：2004 年 3 月 11 日

营业执照注册号：330200400011799

上市地点：深圳证券交易所

证券代码：002473

证券简称：圣莱达

通讯地址：宁波市江北区金山路 298 号

联系电话：0574-87522922

经营范围：电热电器、电机电器及配件的制造、加工。

二、公司设立及历次股权变动情况

（一）公司设立情况

本公司前身宁波圣莱达电器有限公司系经宁波市江北区对外贸易经济合作局以北区外审[2003]126 号《关于同意成立宁波圣莱达电器有限公司的批复》批准，由爱普尔（香港）电器有限公司、宁波市江北圣利达电热电器有限公司共同投资，于 2004 年 3 月 11 日成立的中外合资（港资）企业。本公司成立时的注册资本为 40 万美元，该次出资经宁波恒业联合会计师事务所恒会所验（2004）306 号《验资证明》验证，已足额到位。本公司设立时的股权结构如下表所示：

股东名称	出资额（万美元）	出资比例（%）
爱普尔（香港）电器有限公司	30	75.00
宁波市江北圣利达电热电器有限公司	10	25.00
合计	40	100.00

（二）公司设立以来的历次股权变动情况

1、2007 年 10 月，第一次增资

根据 2007 年 10 月 11 日本公司董事会决议，并经宁波市江北区对外贸易经济合作局以北区外审[2007]072 号《关于同意宁波圣莱达电器公司增加注册资本的批复》批准，本公司的注册资本由 40 万美元增加至 346 万美元。其中香港爱普尔以现汇 293 万美元出资，增加出资额 293 万美元；江北圣利达以人民币 100 万元出资，增加出资额人民币 97.70 万元，折合 13 万美元，余额 2.29 万元人民币计入资本公积。

2007 年 10 月 19 日，上海众华沪银会计师事务所出具沪众会字（2007）第 2799 号《验资报告》，验证股东出资足额到位。本公司于 2007 年 10 月 26 日办理完毕工商变更登记手续，本公司的注册资本变更为 346 万美元。

该次增资完成后，本公司的股权结构如下表所示：

股东名称	出资额（万美元）	出资比例（%）
爱普尔（香港）电器有限公司	323	93.35
宁波市江北圣利达电热电器有限公司	23	6.65
合计	346	100.00

2、2008 年 12 月，第一次股权转让

根据 2008 年 12 月 22 日本公司董事会决议，并经宁波市江北区对外贸易经济合作局以北区外审[2008]072 号《关于同意宁波圣莱达电器有限公司投资者股权变更的批复》批准，本公司股东香港爱普尔将其持有的本公司 26.88% 的股权转让给江北圣利达，转让价格为 1,349.23 万元人民币，以上海众华沪银会计师事务所有限公司出具的沪众会字（2008）第 3933 号《审计报告》中本公司截止 2008 年 10 月 31 日的净资产 50,194,496.17 元人民币为定价依据。该次股权转让后，江北圣利达对本公司的出资额由 23 万美元增加至 116 万美元。

同时，为了进行管理层激励，香港爱普尔将其持有的本公司 8.67% 的股权以 300 万元人民币的价格，转让给管理层持股公司宁波市江北盛阳投资咨询有限公司，并进行了工商变更登记。

该次股权转让后，本公司股权结构如下表所示：

股东名称	出资额（万美元）	出资比例（%）
爱普尔（香港）电器有限公司	200	57.80
宁波市江北圣利达电热电器有限公司	116	33.53
宁波市江北盛阳投资咨询有限公司	30	8.67
合计	346	100.00

3、2008 年 12 月，第二次增资

根据 2008 年 12 月 24 日本公司董事会决议，并经宁波市江北区对外贸易经济合作局以北区外审[2008]075 号《关于同意宁波圣莱达电器有限公司增加注册资本的批复》批准，本公司注册资本由 346 万美元增加至 536 万美元。江北圣利达以人民币现金出资 2,479.27 万元，计入注册资本 190 万美元，其余部分计入资本公积。此次增资以本公司截止 2008 年 10 月 31 日经审计净资产 50,194,496.17 元人民币为定价依据，众华沪银为此出具沪众会字（2008）第 3933 号《审计报告》。

2008 年 12 月 26 日，宁波公平会计师事务所有限公司出具甬公会验[2008]358 号《验资报告》，验证股东出资足额到位。此次验资经具有证券期货从业资格的上海众华沪银会计师事务所有限公司复核，并出具了《宁波圣莱达电器股份有限公司注册资本变更的验资报告复核意见》（沪众会字[2010]第 1816 号）。

本公司于 2008 年 12 月 29 日办理完毕工商变更登记手续，注册资本变更为 536 万美元。

该次增资完成后，本公司股权结构如下表所示：

股东名称	出资额（万美元）	出资比例（%）
宁波市江北圣利达电热电器有限公司	306	57.09
爱普尔（香港）电器有限公司	200	37.31

宁波市江北盛阳投资咨询有限公司	30	5.60
合计	536	100.00

4、2009年3月，有限公司整体变更为外商投资股份有限公司

经本公司2009年3月5日董事会决议通过，并经宁波市外经贸局2009年3月18日《关于同意宁波圣莱达电器有限公司变更为股份有限公司的批复》（甬外经贸资管函[2009]148号）批准，本公司以截至2008年12月31日经审计的净资产72,302,178.12元人民币，按照1:0.74的比例折为股份53,600,000股，每股面值1元人民币，整体变更设立宁波圣莱达电器股份有限公司。

本公司于2009年3月31日在宁波市工商行政管理局完成注册登记并取得注册号为330200400011799的《企业法人营业执照》，公司注册资本、实收资本均为53,600,000元人民币。上述出资经众华沪银以沪众会字(2009)第2233号验资报告验证。

整体变更完成后，本公司的股权结构如下表所示：

股东名称	出资额（万元）	出资比例（%）
宁波市江北圣利达电热电器有限公司	3,060	57.09
爱普尔（香港）电器有限公司	2,000	37.31
宁波市江北盛阳投资咨询有限公司	300	5.60
合计	5,360	100.00

5、2009年4月，第三次增资

根据2009年4月18日本公司2009年第一次临时股东大会决议，并经宁波市外经贸局《关于同意宁波圣莱达电器股份有限公司增资的批复》（甬外经贸资管函[2009]235号）批准，本公司注册资本由5,360万元增加至5,760万元。由上海雍和投资发展有限公司以1,800万元人民币认购本公司新增股份，其中400万元计入注册资本，其余1,400万元计入资本公积。

2009年4月29日，上海众华沪银会计师事务所出具沪众会字（2009）第3060号《验资报告》，验证股东出资足额到位。本公司于2009年5月6日办理完毕工商变更登记手续，注册资本增加至5,760万元。

该次增资完成后，本公司的股权结构如下表所示：

股东名称	出资额（万元）	出资比例（%）
宁波市江北圣利达电热电器有限公司	3,060.00	53.13
爱普尔（香港）电器有限公司	2,000.00	34.72
上海雍和投资发展有限公司	400.00	6.94
宁波市江北盛阳投资咨询有限公司	300.00	5.21
合计	5,760.00	100.00

6、2009年5月，第四次增资

根据2009年5月9日本公司2009年第二次临时股东大会决议，并经宁波市外经贸局《关于同意宁波圣莱达电器股份有限公司增资的批复》（甬外经贸资管函[2009]309号）批准，本公司注册资本由5,760万元增加至6,000万元。由宁波东元创业投资有限公司以955.2万元人民币认购本公司新增股份，其中240万元计入注册资本，其余715.2万元计入资本公积。

2009年5月26日，上海众华沪银会计师事务所出具沪众会字（2009）第3375号《验资报告》，验证股东出资足额到位。本公司于2009年5月27日办理完毕工商变更登记手续，注册资本增加至6,000万元。

该次增资完成后，本公司的股权结构如下表所示：

股东名称	出资额（万元）	出资比例（%）
宁波市江北圣利达电热电器有限公司	3,060.00	51.00
爱普尔（香港）电器有限公司	2,000.00	33.33
上海雍和投资发展有限公司	400.00	6.67
宁波市江北盛阳投资咨询有限公司	300.00	5.00
宁波东元创业投资有限公司	240.00	4.00
合计	6,000.00	100.00

7、2010年首次公开发行股票并上市

经中国证监会证监许可[2010]1125号文核准，并经深交所《关于宁波圣莱达电器股份有限公司人民币普通股股票上市交易的通知》（深证上[2010]293号）同意，本公司于2010年8月30日首次公开发行人民币普通股（A股）2,000万股。首次公开发行完成后，本公司的总股本增加至8,000万股。

首次公开发行股票并上市后，本公司的股权结构如下表所示：

股东名称	持股总数（万股）	持股比例（%）
宁波圣利达电子科技发展有限公司	3,060.00	38.25
爱普尔（香港）电器有限公司	2,000.00	25.00
上海雍和投资发展有限公司	400.00	5.00
宁波市江北盛阳投资咨询有限公司	300.00	3.75
宁波东元创业投资有限公司	240.00	3.00
首次公开发行的股份	2,000.00	25.00
合计	8,000.00	100.00

注：根据 2009 年 8 月 20 日公司股东大会决议通过，公司大股东宁波市江北圣利达电热器有限公司更名为宁波圣利达电子科技发展有限公司。

8、2011 年资本公积金转增股本

2011 年，本公司第一届董事会第十七次会议和 2010 年年度股东大会会议表决通过公司 2010 年度利润分配方案：以公司 2010 年末总股本 8,000 万股为基数，向全体股东每 10 股派发现金红利 2 元（含税），并以资本公积金向全体股东每 10 股转增股本 10 股。该次转增完成后，本公司的总股本增加至 16,000 万股。

（三）公司目前的股权结构

截至本预案签署日，本公司的股权结构如下表所示：

股份类别	股份数量（股）	比例（%）
宁波圣利达电子科技发展有限公司	61,200,000	38.25
爱普尔（香港）电器有限公司	40,000,000	25.00
其他公众股股东	58,800,000	36.75
合 计	160,000,000	100.00

三、公司主营业务发展情况

本公司目前的主营业务为温控器及电热水壶的研发、生产和销售。

近年来，国内外经济形势复杂，欧债危机不断恶化，国内宏观经济调整，经济增速回落，出口疲软、劳动力成本持续上涨，对本公司所在的小家电行业造成了较大的冲击。在此大背景下，一方面电热水壶国外订单减少、产量下降；另一方面温控器市场日益趋向饱和，价格战趋于白热化。受上述外部环境的影响，本公司经营业绩也出现了下滑趋势。

本公司最近三年一期的盈利能力数据（合并口径）如下表所示：

单位：万元

项 目	2013年1-9月	2012年度	2011年度	2010年度
营业收入	12,224.22	20,512.75	22,822.61	23,388.43
利润总额	260.61	2,508.38	2,253.28	3,959.12
归属于母公司所有者的净利润	211.75	2,102.46	1,968.20	3,299.63
全面摊薄净资产收益率（%）	0.50	4.80	4.54	15.82
扣除非经常性损益后全面摊薄净资产收益率（%）	0.25	3.56	3.69	13.43
销售利润率（%）	2.13	12.23	9.87	16.93

四、公司主要财务数据

本公司最近三年一期的主要财务数据（合并口径）如下：

单位：万元

项 目	2013.09.30	2012.12.31	2011.12.31	2010.12.31
总资产	47,143.26	50,201.01	46,927.25	47,561.99
总负债	3,926.43	5,631.18	2,983.85	3,915.83
归属于上市公司股东的所有者权益	42,752.81	44,141.07	43,638.61	43,270.41
	2013年1-9月	2012年度	2011年度	2010年度
营业收入	12,224.22	20,512.75	22,822.61	23,388.43
利润总额	260.61	2,508.38	2,253.28	3,959.12
归属于上市公司股东的净利润	211.75	2,102.46	1,968.20	3,299.63

注：2013年1-9月的财务数据未经审计。

五、公司控股股东及实际控制人情况

（一）控股股东情况

截至本预案签署日，圣利达持有本公司 6,120 万股股份，占本公司股份总数的 38.25%，为本公司的控股股东。

圣利达的具体情况详见本预案“第二节 交易对方基本情况”之“一、重大资产出售的交易对方的基本情况”。

（二）实际控制人情况

本公司的实际控制人是杨宁恩和杨青父女二人，具体情况如下：

1、杨宁恩，男，中国国籍，拥有加拿大永久居留权。现任本公司董事长、圣利达执行董事、爱普尔（香港）电器有限公司董事、宁波爱普尔温控器有限公司董事长、宁波爱浦尔电器有限公司董事长、宁波圣利达电气制造有限公司执行董事，圣利达（香港）投资管理有限公司执行董事、圣莱达（香港）电器有限公司执行董事。

2、杨青，女，中国国籍，拥有加拿大永久居留权。现任本公司董事、总经理助理、爱普尔（香港）电器有限公司执行董事。

（三）本公司与控股股东、实际控制人之间的产权控制关系图

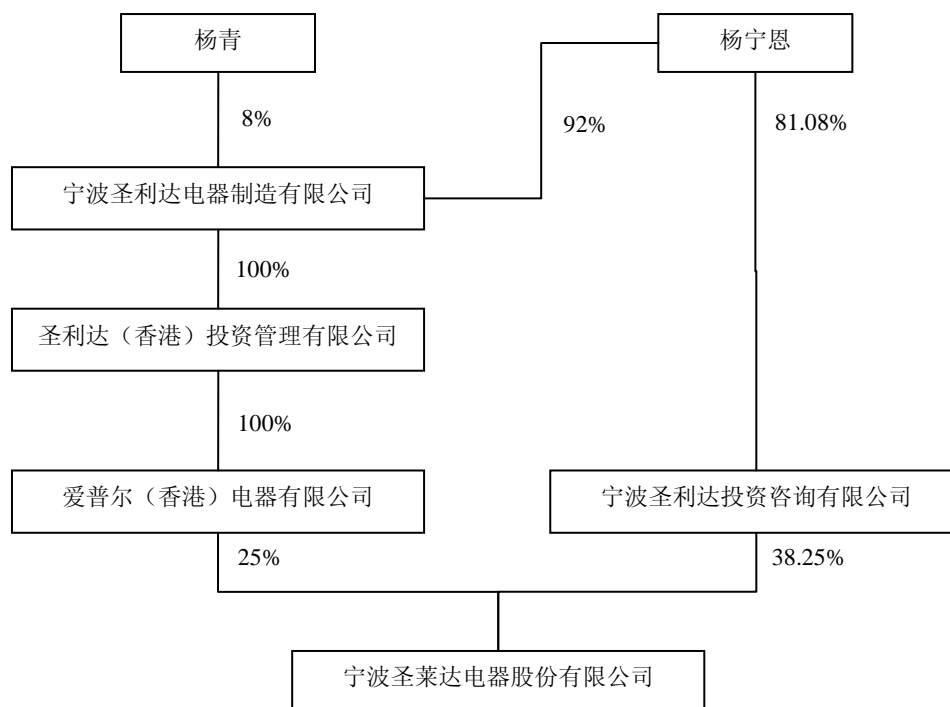

六、其他事项

（一）受处罚情况

截至本预案签署日，上市公司现任董事、高级管理人员最近 36 个月内不存在受到证监会行政处罚的情形，最近 12 个月内不存在受到证券交易所公开谴责的情形。

（二）对外担保情况

截至本预案签署日，圣莱达及其子公司不存在对外担保情况。

第二节 交易对方基本情况

一、重大资产出售的交易对方的基本情况

本次重大资产出售的交易对方为圣利达，其基本情况如下：

（一）基本情况

公司名称：宁波圣利达投资咨询有限公司
住 所：江北区慈城镇走马街广场 26 号 021 幢 3-1 内 312 室
法定代表人：杨宁恩
注册资本：222.00 万元
公司类型：有限责任公司
成立时间：2002 年 4 月 5 日
营业执照注册号：330205000035702
税务登记证号：330205736965906
经营范围：投资咨询（除证券、期货）服务、企业管理咨询服务、工程造价咨询服务、企业税务咨询服务；营销策划。

（二）历史沿革

1、公司前身成立

圣利达的前身宁波市江北圣利达电热电器有限公司成立于 2002 年 4 月 5 日，注册资本为 200 万元。圣利达成立时的股东出资经宁波三港会计师事务所宁三会验（2002）141 号《验资报告》验证，已足额到位。圣利达设立时的股权结构如下表所示：

股东名称	出资额（万元）	出资比例（%）
杨宁恩	180.00	90.00
杨永金	20.00	10.00
合 计	200.00	100.00

2、2009 年 6 月，股权转让

经圣利达 2009 年第三次临时股东大会批准，圣利达股东杨永金将其持有的圣利达 10% 的股权转让给金根香，转让价格为 20 万元。

该次股权转让后，圣利达的股权结构如下表所示：

股东名称	出资额（万元）	出资比例（%）
杨宁恩	180.00	90.00
金根香	20.00	10.00
合计	200.00	100.00

3、2009年8月，更名及变更经营范围

宁波圣莱达电器股份有限公司设立后，为彻底避免同业竞争，根据2009年第3次临时股东大会决议，圣利达于2009年8月4日更名为宁波圣利达电子科技有限公司，同时经营范围变更为：通讯设备、电子工业专用设备、电子产品研发、制造加工与销售；网络技术、能源技术、环保技术研发与服务。

4、2009年11月，增资

经圣利达2009年第五次股东大会批准，圣利达的注册资本由200万元增加至220万元，由崔洪艺以20万元认购圣利达新增股权。

2009年11月27日，宁波公平会计师事务所有限公司出具甬公会验（2009）313号《验资报告》，验证股东出资足额到位。

该次增资完成后，圣利达的股权结构如下表所示：

股东名称	出资额（万元）	出资比例（%）
杨宁恩	180.00	81.08
金根香	20.00	9.01
崔洪艺	22.00	9.91
合计	220.00	100.00

5、2011年2月，更名及变更经营范围

2011年2月，经圣利达2011年第一次临时股东大会批准，圣利达更名为宁波圣利达投资咨询有限公司，经营范围变更为：投资咨询服务、营销策划、企业管理咨询；工程造价咨询服务；企业税务咨询服务。

（三）产权控制关系

截至本预案签署日，圣利达的产权控制关系如下：

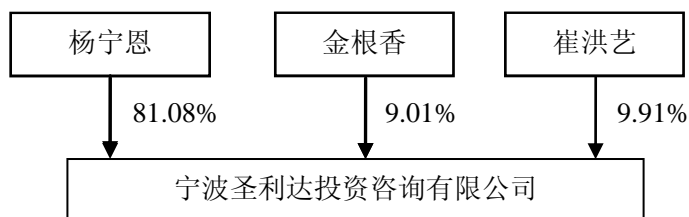

（四）主要业务发展情况

除持有下属公司股权外，圣利达无具体业务。

（五）最近三年的主要财务数据

圣利达最近三年的主要财务数据如下：

单位：万元

项 目	2012 年 12 月 31 日	2011 年 12 月 31 日	2010 年 12 月 31 日
总资产	4,942.04	4,903.15	4,120.52
总负债	2,301.52	2,261.52	1,599.52
所有者权益	2,640.52	2,641.63	2,521.00
	2012 年度	2011 年度	2010 年度
营业收入	-	-	-
利润总额	602.95	782.27	573.60
净利润	602.95	738.82	552.60

注：以上财务数据未经审计。

（六）主要下属企业情况

截至本预案签署日，除圣莱达外，圣利达无其他控股子公司。

（七）其他相关事项

1、与上市公司的关联关系

截至本预案签署日，圣利达持有上市公司 6,120 万股股份，占上市公司股份总数的 38.25%，为上市公司的控股股东。

在审议本次交易的董事会上，圣利达推荐的董事作为关联董事将回避表决；在审议本次交易的股东大会上，圣利达作为关联股东将回避表决。

2、向上市公司推荐董事、监事及高级管理人员情况

杨宁恩先生、沈明亮先生、杨青女士、倪力先生、阮工秋女士为圣利达向上市公司推荐的董事。

3、最近五年受处罚情况

根据圣利达出具的书面说明，圣利达及其主要管理人员最近五年内未受到过行政处罚、刑事处罚，亦不存在与经济纠纷有关的重大民事诉讼或者仲裁。

二、发行股份购买资产的交易对方的基本情况

本次发行股份购买资产的交易对方为祥云飞龙的全体股东，具体情况如下：

（一）祥云县腾龙投资有限公司的基本情况

1、基本情况

公司名称：祥云县腾龙投资有限公司
 住 所：祥云县祥城镇清红路西侧
 法定代表人：杨龙
 注册资本：10,000 万元
 公司类型：有限责任公司
 成立时间：2006 年 7 月 12 日
 营业执照注册号：5329232210270
 税务登记证号：532923790277740
 经营范围：对有色金属矿业的投资、管理及咨询服务、融资的咨询服务。（以上范围中涉及国家专项审批的，凭有效的《许可证》、《资质证》开展生产经营）

2、历史沿革

（1）公司设立、首期出资

2006 年 7 月，杨龙、杨本忠、胡朝仙三人以货币出资方式设立腾龙投资。腾龙投资注册资本为 10,000 万元，分两期出资，首期出资金额为 5,000 万元。各股东出资情况如下表所示：

序号	股东名称	出资额（万元）	出资比例
1	杨龙	2,550	51.00%
2	杨本忠	1,225	24.50%
3	胡朝仙	1,225	24.50%
合计		5,000	100%

2006年7月8日，广西同德会计师事务所有限责任公司出具了同德会师验字[2006]第049号《验资报告》，验证截至2006年7月7日止，腾龙投资已收到全体股东缴纳的第一期出资5,000万元，出资形式为货币。

2006年7月12日，大理州祥云县工商行政管理局颁发了编号为5329232210270的《企业法人营业执照》。

(2) 第二期出资、股权转让

2007年6月，杨龙、杨本忠、胡朝仙三人以货币出资方式完成了第二期出资，注册资本已足额缴纳，各股东出资情况如下：

序号	股东名称	出资额（万元）	出资比例
1	杨龙	5,100	51.00%
2	杨本忠	2,450	24.50%
3	胡朝仙	2,450	24.50%
合计		10,000	100%

2007年6月28日，广西同德会计师事务所有限责任公司出具了同德会师验字[2007]第071号《验资报告》，验证截至2007年6月28日止，腾龙投资已收到全体股东缴纳的第二期出资5,000万元，出资形式为货币。

2007年6月30日，腾龙投资通过股东会决议，同意杨本忠将其持有的腾龙投资23.5%股权转让给杨龙；胡朝仙将其持有的腾龙投资15.5%股权转让给杨龙、8%股权转让给杨玉，各股东放弃优先购买权。该次股权转让完成后，各股东出资情况如下表所示：

序号	股东名称	出资额（万元）	出资比例
1	杨龙	9,000	90%
2	杨玉	800	8%
3	杨本忠	100	1%
4	胡朝仙	100	1%
合计		10,000	100%

2007年7月17日，大理州祥云县工商行政管理局颁发了更新后的《企业法人营业执照》。

3、产权控制关系

截至本预案签署日，腾龙投资的产权控制关系如下：

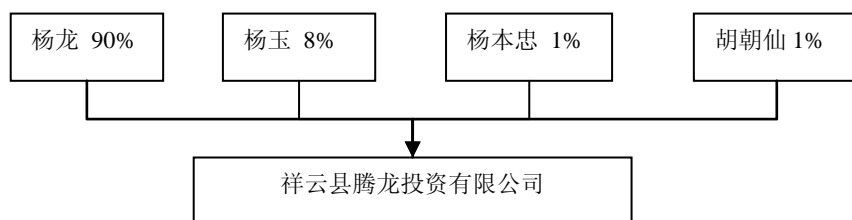

4、主要业务发展情况

腾龙投资主要从事投资业务。

5、最近三年的主要财务数据

腾龙投资最近三年的主要财务数据如下表所示：

单位：万元

项 目	2012年12月31日	2011年12月31日	2010年12月31日
总资产	735,926.43	424,243.43	359,069.22
总负债	490,529.48	290,003.66	259,187.98
所有者权益	245,396.95	134,239.77	99,881.25
	2012年度	2011年度	2010年度
营业收入	215,509.20	185,799.10	212,843.47
利润总额	34,248.54	19,105.53	5,397.76
净利润	27,417.57	16,128.98	4,494.95

注：以上财务数据未经审计。

6、主要下属企业情况

截至目前，除控股祥云飞龙外，腾龙投资下属其他控股公司情况如下：

序号	控股子公司名称	持股比例	产业类别
1	云南世奥飞龙投资有限公司	100%	房地产开发
2	弥渡飞龙投资有限公司	55%	矿业开发项目投资、旅游小镇开发、工业项目投资经营

7、其他相关事项

(1) 与上市公司的关联关系

根据《公司法》、《证券法》、《上市规则》等法律、法规及规范性文件的相关

规定，腾龙投资在本次交易前不属于本公司的关联方。

(2) 向上市公司推荐董事、监事及高级管理人员情况

截至本预案签署日，腾龙投资不存在向本公司推荐董事、监事、高级管理人员的情形。

(3) 最近五年受处罚情况

根据腾龙投资出具的书面说明，腾龙投资及其主要管理人员最近五年内未受到过行政处罚、刑事处罚，亦不存在与经济纠纷有关的重大民事诉讼或者仲裁。

(二) 祥云县众诚投资有限责任公司的基本情况

1、基本情况

公司名称：祥云县众诚投资有限责任公司
住 所：祥云县祥城镇清红路工行小区
法定代表人：杨彪
注册资本：200 万元
公司类型：有限责任公司
成立时间：2007 年 6 月 28 日
营业执照注册号：5329232210303
税务登记证号：532923662627603
经营范围：对有色金属行业投资；市场营销策划、企业管理（以上范围中涉及国家专项审批的，凭有效的《许可证》、《资质证》开展生产经营）

2、历史沿革

(1) 公司设立

2007 年 6 月，杨彪、洪林、赵继红、赵伟鸣四人以货币出资方式设立祥云县众诚投资有限责任公司（以下简称“众诚投资”），众诚投资的注册资本为 200 万元，股东出资情况如下表所示：

序号	股东名称	出资额（万元）	出资比例
1	杨彪	50	25%
2	洪林	50	25%

3	赵继红	50	25%
4	赵伟鸣	50	25%
合计		200	100%

2007年6月22日，广西同德会计师事务所有限责任公司出具了同德会师验字[2007]第076号《验资报告》，验证截至2007年6月20日止，众诚投资已收到全体股东缴纳的注册资本200万元，出资形式为货币。

2007年6月28日，大理州祥云县工商行政管理局颁发了编号为5329232210303的《企业法人营业执照》。

3、产权控制关系

截至本预案签署日，众诚投资的产权控制关系如下：

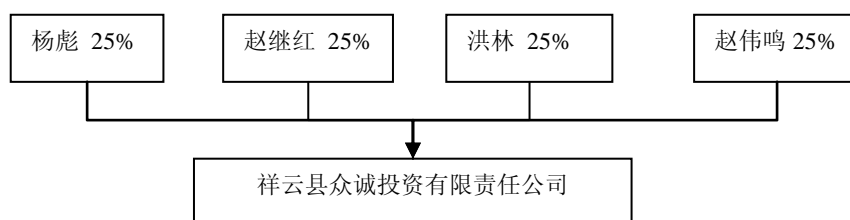

4、主要业务发展情况

众诚投资除参股祥云飞龙外，无具体业务。

5、最近三年的主要财务数据

众诚投资最近三年的主要财务数据如下表所示：

单位：万元

项 目	2012年12月31日	2011年12月31日	2010年12月31日
总资产	1,303.31	1,319.79	1,349.17
总负债	1,193.19	1,192.87	1,205.72
所有者权益	110.13	126.91	143.45
	2012年度	2011年度	2010年度
营业收入	-	-	-
利润总额	-16.78	-16.54	-16.56
净利润	-16.78	-16.54	-16.56

注：以上财务数据业经天职国际会计师事务所（特殊普通合伙）审计。

6、主要下属企业情况

截至目前，除祥云飞龙外，众诚投资无其他投资企业。

7、其他相关事项

（1）与上市公司的关联关系

根据《公司法》、《证券法》、《上市规则》等法律、法规及规范性文件的相关规定，众诚投资在本次交易前不属于本公司的关联方。

（2）向上市公司推荐董事、监事及高级管理人员情况

截至本预案签署日，众诚投资不存在向本公司推荐董事、监事、高级管理人员的情形。

（3）最近五年受处罚情况

根据众诚投资出具的书面说明，众诚投资及其主要管理人员最近五年内未受到过行政处罚、刑事处罚，亦不存在与经济纠纷有关的重大民事诉讼或者仲裁。

（三）江苏国投衡盈创业投资中心（有限合伙）的基本情况

1、基本情况

公司名称：	江苏国投衡盈创业投资中心（有限合伙）
住 所：	苏州市相城经济开发区永昌泾大道1号15楼
执行事务合伙人：	上海衡盈易盛资产管理有限公司（委派代表：赵维一）
注册资本：	100,010 万元
公司类型：	有限合伙企业
成立时间：	2010年11月22日
营业执照注册号：	320500000071842
税务登记证号：	320500565304116
经营范围：	创业投资业务、代理其他创业投资企业等机构或个人的创业投资业务、创业投资咨询业务、为创业企业提供创业管理服务业务、参与设立创业投资企业与创业投资管理顾问机构；股权投资。

2、产权控制关系

（1）出资情况

截至本预案签署日，江苏国投衡盈创业投资中心（有限合伙）（以下简称“江苏国投衡盈”）的股东出资情况如下表所示：

序号	股东名称	出资额（万元）	出资比例
1	上海衡盈易盛资产管理有限公司	1,010	1.01%
2	江苏省国际信托有限责任公司	20,000	20.00%
3	苏州市澄和创业投资有限公司	9,000	9.00%
4	齐星集团有限公司	23,000	23.00%
5	威海正威劳务服务有限公司	1,000	1.00%
6	徐淑	7,000	7.00%
7	朱玉龙	1,000	1.00%
8	烟台城市智库控股有限公司	10,000	10.00%
9	尤勇	2,000	2.00%
10	河南华夏财富投资股份有限公司	3,000	3.00%
11	上海亦同投资咨询事务所（普通合伙）	3,000	3.00%
12	武汉新城置业发展有限公司	3,000	3.00%
13	张燕	3,000	3.00%
14	李飞跃	2,000	2.00%
15	张泽贵	5,000	5.00%
16	陈若清	4,000	4.00%
17	张虹	3,000	3.00%
	合计	100,010	100.00%

(2) 股权结构图 (按认缴比例列示)

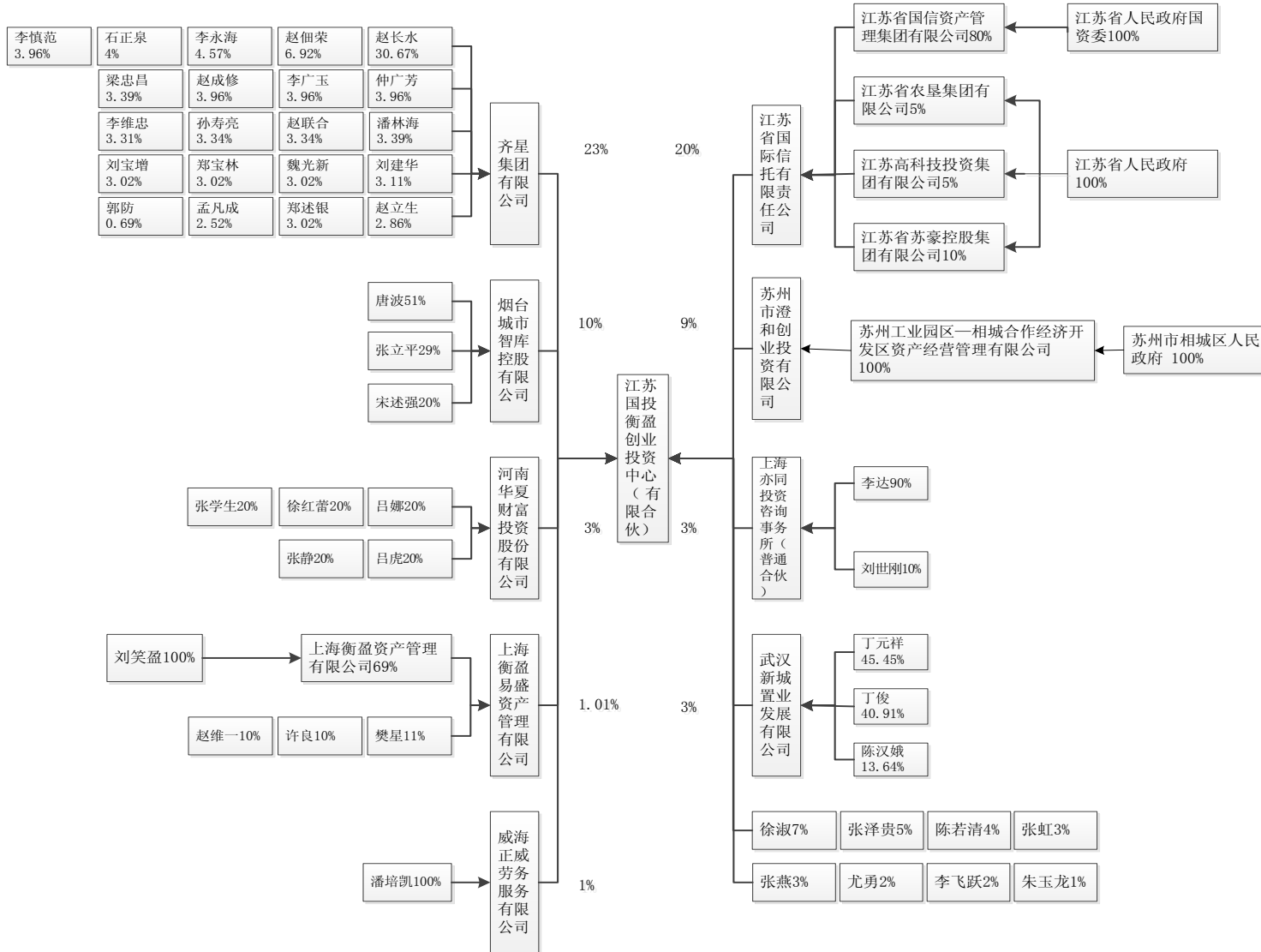

3、主要业务发展情况

江苏国投衡盈主要从事股权投资业务。

4、最近三年的主要财务数据

江苏国投衡盈最近三年的主要财务数据如下表所示：

单位：万元

项 目	2012年12月31日	2011年12月31日	2010年12月31日
总资产	97,324.47	94,885.01	19,313.43
总负债	0.03	0.03	-
所有者权益	97,324.44	94,884.98	19,313.43
	2012年度	2011年度	2010年度
营业收入	-	-	-
利润总额	-560.54	-2,128.41	3.43
净利润	-560.54	-2,128.44	3.43

注：以上财务数据未经审计。

5、主要下属企业情况

截至本预案签署日，江苏国投衡盈无下属控股子公司。

6、其他相关事项

(1) 与上市公司的关联关系

根据《公司法》、《证券法》、《上市规则》等法律、法规及规范性文件的相关规定，江苏国投衡盈在本次交易前不属于本公司的关联方。

(2) 向上市公司推荐董事、监事及高级管理人员情况

截至本预案签署日，江苏国投衡盈不存在向本公司推荐董事、监事、高级管理人员的情形。

(3) 最近五年受处罚情况

根据江苏国投衡盈出具的书面说明，江苏国投衡盈及其主要管理人员最近五年内未受到过行政处罚、刑事处罚，亦不存在与经济纠纷有关的重大民事诉讼或者仲裁。

（四）苏州相城经济开发区相发投资有限公司的基本情况

1、基本情况

公司名称：苏州相城经济开发区相发投资有限公司
 住 所：江苏省苏州市相城区相城经济开发区永昌泾大道1号漕湖大厦12楼
 法定代表人：马钰明
 注册资本：6,235.2万元
 公司类型：有限公司（自然人控股）
 成立时间：2011年8月24日
 营业执照注册号：320507000147337
 税务登记证号：320500581067333
 经营范围：投资业务、代理其他投资企业等机构或个人的投资业务，投资咨询业务，为企业提供投资管理服务业务，参与设立投资企业与投资管理。

2、产权控制关系

（1）出资情况

截至本预案签署日，苏州相城经济开发区相发投资有限公司（以下简称“苏州相发投资”）的股东出资情况如下：

序号	股东名称	出资额（万元）	出资比例
1	苏州市澄和创业投资有限公司	702	11.25%
2	江苏建信保利投资有限公司	555	8.90%
3	马钰明	1,595.6	25.59%
4	何思俊	1,088.4	17.46%
5	顾华	353	5.66%
6	顾希	663.2	10.64%
7	濮阳波	806	12.93%
8	王毅	200	3.21%
9	龚璐	272	4.36%
合计		6,235.2	100%

(2) 股权结构图（按认缴比例列示）

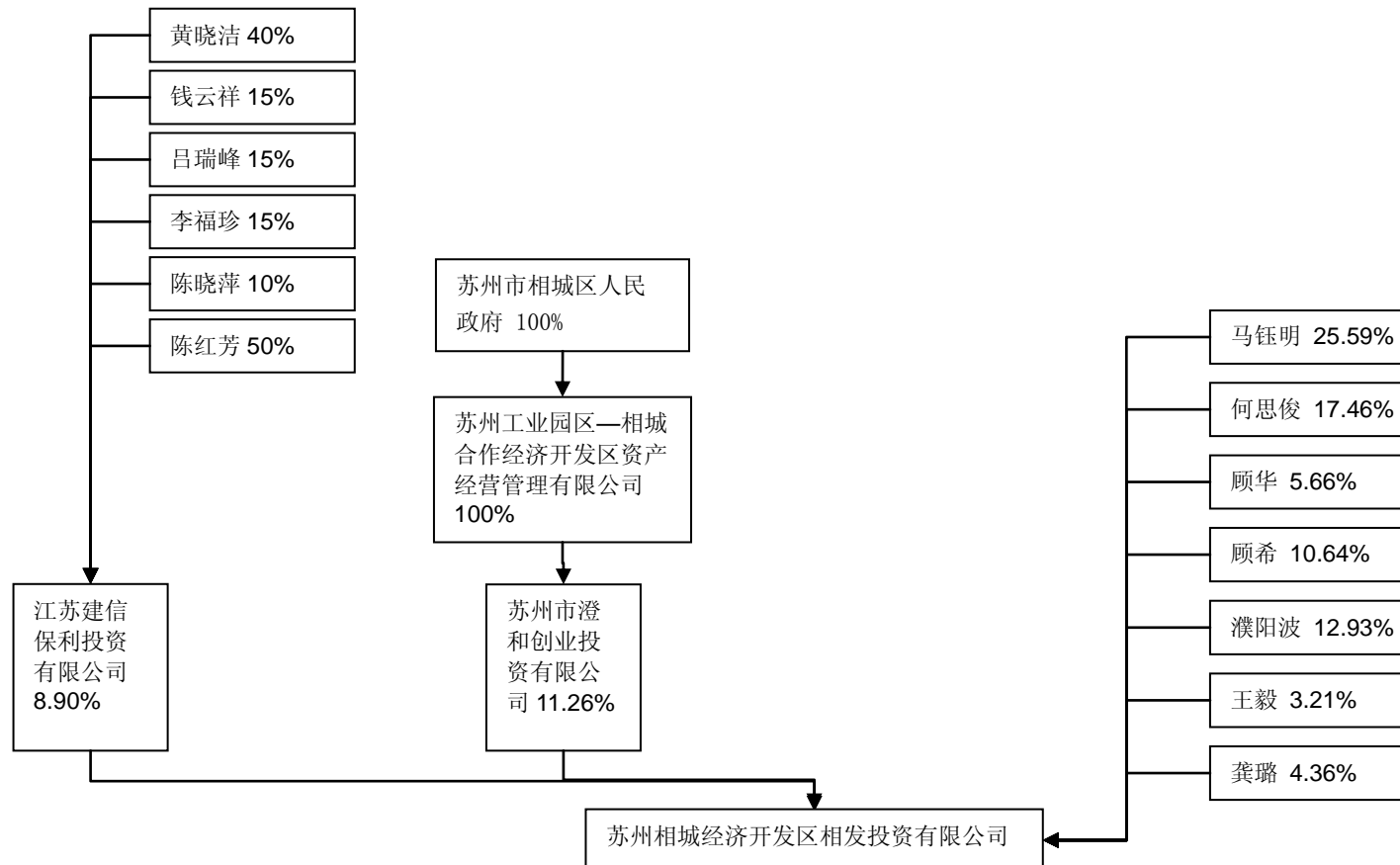

3、主要业务发展情况

苏州相发投资主要从事股权投资业务。

4、最近三年的主要财务数据

苏州相发投资成立以来的主要财务数据如下表所示：

单位：万元

项 目	2012 年 12 月 31 日	2011 年 12 月 31 日
总资产	6,340.91	3,781.39
总负债	305.35	2.14
所有者权益	6,035.56	3,779.25
	2012 年度	2011 年度
营业收入	-	-
利润总额	-48.89	-150.75
净利润	-48.89	-150.75

注：以上财务数据未经审计。

5、主要下属企业情况

截至本预案签署日，苏州相发投资无下属控股子公司。

6、其他相关事项

(1) 与上市公司的关联关系

根据《公司法》、《证券法》、《上市规则》等法律、法规及规范性文件的相关规定，苏州相发投资在本次交易前不属于本公司的关联方。

(2) 向上市公司推荐董事、监事及高级管理人员情况

截至本预案签署日，苏州相发投资不存在向本公司推荐董事、监事、高级管理人员的情形。

(3) 最近五年受处罚情况

根据苏州相发投资出具的书面说明，苏州相发投资及其主要管理人员最近五年内未受到过行政处罚、刑事处罚，亦不存在与经济纠纷有关的重大民事诉讼或者仲裁。

（五）上海正同德石投资合伙企业（有限合伙）的基本情况

1、基本情况

公司名称：上海正同德石投资合伙企业（有限合伙）
 住 所：浦东新区浦东大道 2123 号 3E-1540 室
 执行事务合伙人：上海壹德资产管理有限公司（委派代表：董建敏）
 注册资本：17,200 万元
 公司类型：有限合伙企业
 成立时间：2011 年 8 月 24 日
 营业执照注册号：310115001818756
 税务登记证号：310115574111594
 经营范围：实业投资，投资管理，投资咨询、企业管理咨询（以上咨询均除经纪），企业形象策划。（企业经营涉及行政许可的，凭许可证件经营）

2、产权控制关系

（1）出资情况

截至本预案签署日，上海正同德石投资合伙企业（有限合伙）（以下简称“上海正同德石”）的股东出资情况如下表所示：

序号	股东名称	出资额（万元）	出资比例
1	登封市嵩高（集团）有限公司	3,000	17.44%
2	河南斯泰柏投资有限公司	5,000	29.07%
3	上海璟源贸易有限公司	2,500	14.54%
4	上海锐风投资有限公司	1,500	8.72%
5	上海石基投资有限公司	4,000	23.26%
6	上海壹德资产管理有限公司	100	0.58%
7	上海正同创业投资有限公司	100	0.58%
8	张海英	1,000	5.81%
合计		17,200	100%

(2) 股权结构图（按认缴比例列示）

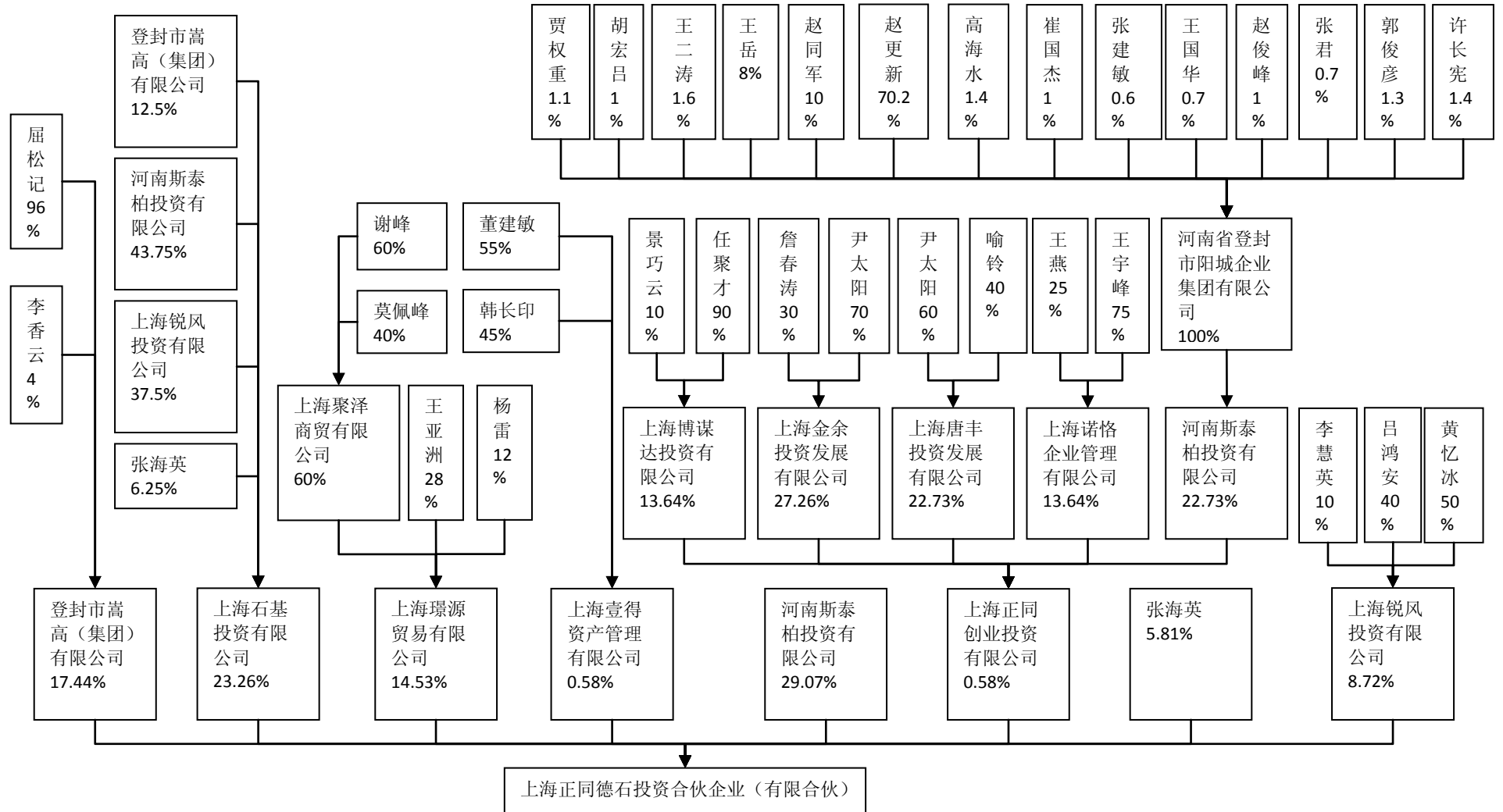

3、主要业务发展情况

上海正同德石主要从事股权投资业务。

4、最近三年的主要财务数据

上海正同德石成立以来的主要财务数据如下表所示：

单位：万元

项 目	2012年12月31日	2011年12月31日
总资产	18,888.94	17,152.79
总负债	2,000.00	150.43
所有者权益	16,888.94	17,002.36
	2012年度	2011年度
营业收入	-	-
利润总额	-113.84	-48.93
净利润	-113.84	-49.36

注：以上财务数据未经审计。

5、主要下属企业情况

截至本预案签署日，上海正同德石无下属控股子公司。

6、其他相关事项

(1) 与上市公司的关联关系

根据《公司法》、《证券法》、《上市规则》等法律、法规及规范性文件的相关规定，上海正同德石在本次交易前不属于本公司的关联方。

(2) 向上市公司推荐董事、监事及高级管理人员情况

截至本预案签署日，上海正同德石不存在向本公司推荐董事、监事、高级管理人员的情形。

(3) 最近五年受处罚情况

根据上海正同德石出具的书面说明，上海正同德石及其主要管理人员最近五年内未受到过行政处罚、刑事处罚，亦不存在与经济纠纷有关的重大民事诉讼或者仲裁。

(六) 浙江龙信股权投资合伙企业（有限合伙）的基本情况

1、基本情况

公司名称：浙江龙信股权投资合伙企业（有限合伙）
 住 所：上虞市曹娥街道人民西路 1801 号 2 幢 1 楼
 执行事务合伙人：浙江龙信股权投资管理有限公司（委派代表：韩礼钧）
 注册资本：90,000 万元
 公司类型：有限合伙企业
 成立时间：2011 年 11 月 22 日
 营业执照注册号：330600000137412
 税务登记证号：330682586293081
 经营范围：股权投资及相关咨询服务。（上述经营范围不含国家法律法规规定禁止、限制和许可经营的项目。）

2、产权控制关系

（1）出资情况

截至本预案签署日，浙江龙信股权投资合伙企业（有限合伙）（以下简称“浙江龙信投资”）的股东出资情况如下表所示：

序号	股东名称	出资额（万元）	出资比例
1	浙江龙信股权投资管理有限公司	700	2.22%
2	卧龙地产集团股份有限公司	3,500	11.11%
3	卧龙电气集团股份有限公司	7,000	22.22%
4	新天龙集团有限公司	3,500	11.11%
5	浙江龙柏集团有限公司	3,500	11.11%
6	浙江金科科技股份有限公司	3,500	11.11%
7	浙江星鹏铜材集团有限公司	1,750	5.56%
8	浙江友谊菲诺伞业有限公司	700	2.22%
9	李芳君	3,500	11.11%
10	王文龙	1,750	5.56%
11	谢新灿	1,400	4.44%
12	吕苗芬	700	2.22%
合计		31,500	100%

注：各股东认缴出资为 90,000 万元，实缴 31,500 万元。

(2) 股权结构图（按认缴比例列示）

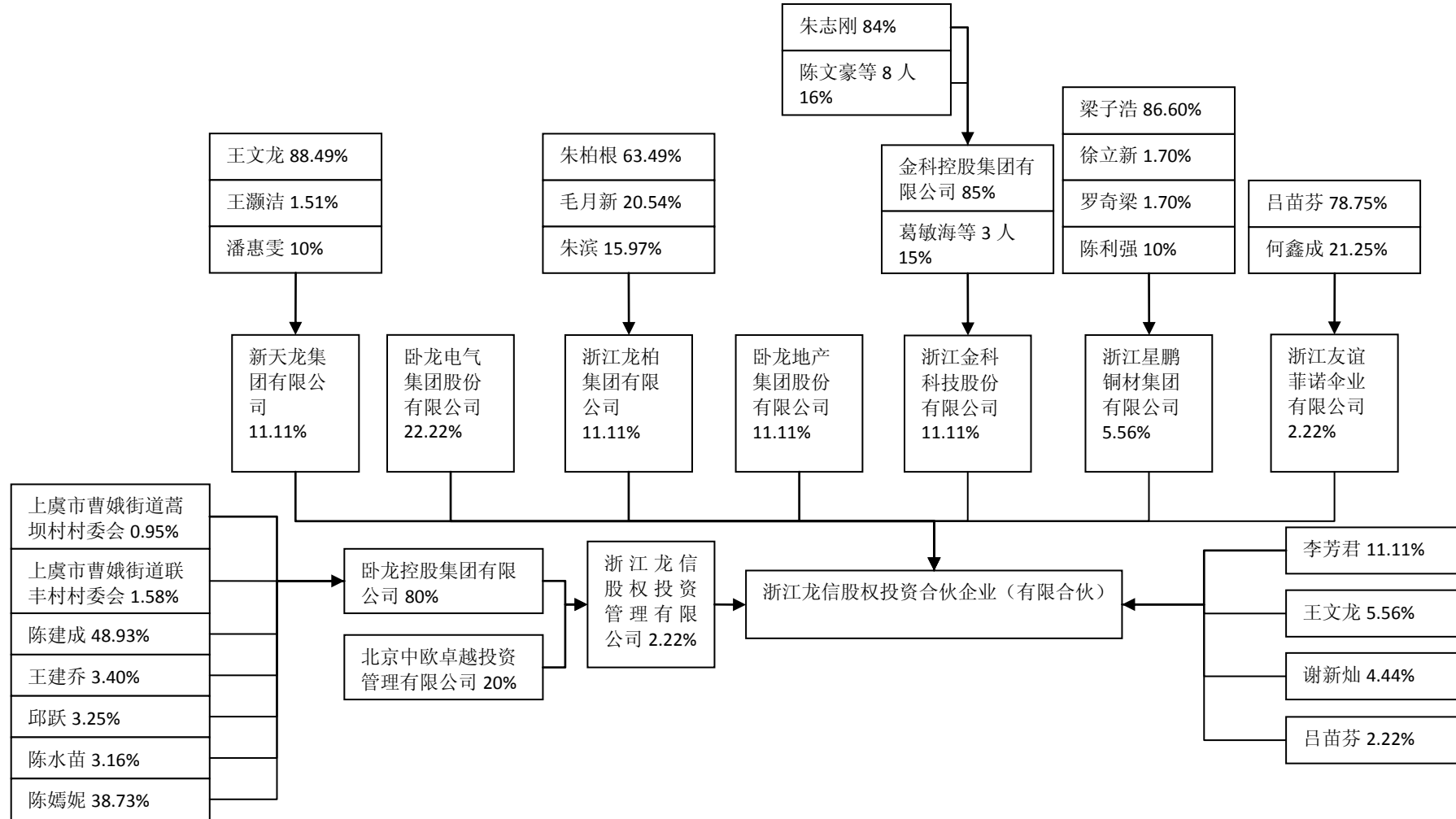

3、主要业务发展情况

浙江龙信投资主要从事股权投资业务。

4、最近三年的主要财务数据

浙江龙信投资成立以来的主要财务数据如下表所示：

单位：万元

项 目	2012 年 12 月 31 日	2011 年 12 月 31 日
总资产	31,061.04	25,650.00
总负债	-	-
所有者权益	31,061.04	25,650.00
	2012 年度	2011 年度
营业收入	-	-
利润总额	-438.96	-
净利润	-438.96	-

注：以上财务数据未经审计。

5、主要下属企业情况

截至本预案签署日，浙江龙信投资无下属控股子公司。

6、其他相关事项

(1) 与上市公司的关联关系

根据《公司法》、《证券法》、《上市规则》等法律、法规及规范性文件的相关规定，浙江龙信投资在本次交易前不属于本公司的关联方。

(2) 向上市公司推荐董事、监事及高级管理人员情况

截至本预案签署日，浙江龙信投资不存在向本公司推荐董事、监事、高级管理人员的情形。

(3) 最近五年受处罚情况

根据浙江龙信投资出具的书面说明，浙江龙信投资及其主要管理人员最近五年内未受到过行政处罚、刑事处罚，亦不存在与经济纠纷有关的重大民事诉讼或者仲裁。

（七）金石投资有限公司的基本情况

1、基本情况

公司名称：金石投资有限公司
 住 所：北京市朝阳区亮马桥路 48 号
 法定代表人：祁曙光
 注册资本：590,000 万元
 公司类型：一人有限责任公司（法人独资）
 成立时间：2007 年 10 月 11 日
 营业执照注册号：100000000041239
 税务登记证号：110105710935134
 经营范围：实业投资。

2、产权控制关系

（1）出资情况

截至本预案签署日，金石投资有限公司（以下简称“金石投资”）的股东出资情况如下表示：

股东名称	出资额（万元）	持股比例
中信证券股份有限公司	590,000	100%

（2）股权结构图（按认缴比例列示）

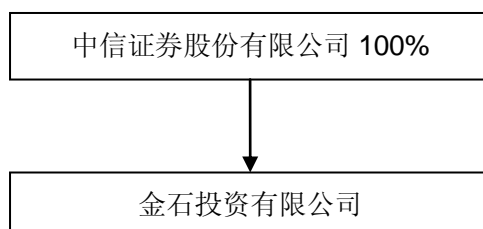

3、主要业务发展情况

金石投资主要从事股权投资业务。

4、最近三年的主要财务数据

金石投资最近三年的主要财务数据如下表所示：

单位：万元

项 目	2012年12月31日	2011年12月31日	2010年12月31日
总资产	1,007,464.63	738,634.10	660,081.62
总负债	202,247.99	36,652.76	53,939.61
所有者权益	805,216.64	701,981.34	606,142.01
	2012年度	2011年度	2010年度
营业收入	1,709.42	1,094.44	573.45
利润总额	61,921.14	107,797.10	51,742.97
净利润	47,273.96	82,076.98	41,396.99

注：以上财务数据未经审计。

5、主要下属企业情况

截至本预案签署日，金石投资下属控股公司情况如下表所示：

序号	控股公司名称	持股比例	经营范围	注册资本 (万元)
1	深圳市中信联合创业投资有限公司	92.07%	直接投资、投资咨询	7,000
2	青岛金石暴风投资咨询有限公司	100.00%	投资管理、咨询服务	5,010
3	上海中信金石股权投资管理有限公司	100.00%	投资管理、咨询服务	1,500
4	中信并购基金管理有限公司	100.00%	投资管理、咨询服务	10,000
5	上海旻泰实业发展有限公司	100.00%	投资管理、咨询服务	67,200
6	青岛金石灏纳投资有限公司	100.00%	投资管理、咨询服务	500
7	金津投资（天津）有限公司	100.00%	投资	10,000
8	金尚（天津）投资管理有限公司	100.00%	投资管理、咨询服务	1,250
9	青岛金石润汇投资管理有限公司	100.00%	投资管理、咨询服务	500
10	中信金石基金管理有限公司	100.00%	投资管理、咨询服务	10,000

6、其他相关事项

(1) 与上市公司的关联关系

根据《公司法》、《证券法》、《上市规则》等法律、法规及规范性文件的相关规定，金石投资在本次交易前不属于本公司的关联方。

(2) 向上市公司推荐董事、监事及高级管理人员情况

截至本预案签署日，金石投资不存在向本公司推荐董事、监事、高级管理人员的情形。

(3) 最近五年受处罚情况

根据金石投资出具的书面说明，金石投资及其主要管理人员最近五年内未受到过行政处罚、刑事处罚，亦不存在与经济纠纷有关的重大民事诉讼或者仲裁。

(八) 新疆凯康股权投资有限公司的基本情况

1、基本情况

公司名称：新疆凯康股权投资有限公司
住 所：乌鲁木齐市高新街 258 号数码港大厦 2015-465 室
法定代表人：严超
注册资本：3,000 万元
公司类型：有限责任公司
成立时间：2011 年 3 月 15 日
营业执照注册号：420104000102976
税务登记证号：650152568391673
经营范围：从事对非上市企业的股权投资、通过认购非公开发行股票或者受让股权等方式持有上市公司股份以及相关咨询服务。

2、产权控制关系

(1) 出资情况

截至本预案签署日，新疆凯康股权投资有限公司（以下简称“新疆凯康投资”）的股东出资情况如下表所示：

序号	股东名称	出资额（万元）	出资比例
1	凯信联合控股有限公司	450	15%

2	周水平	2,550	85%
合计		3,000	100%

(2) 股权结构图（按认缴比例列示）

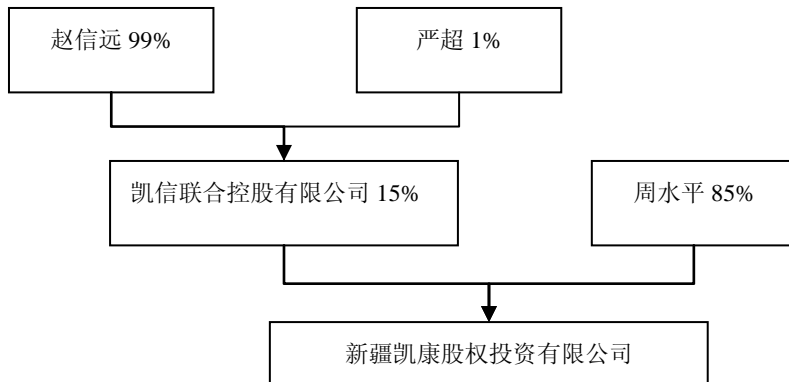

3、主要业务发展情况

新疆凯康投资主要从事股权投资业务。

4、最近三年的主要财务数据

新疆凯康投资成立以来的主要财务数据如下表所示：

单位：万元

项 目	2012 年 12 月 31 日	2011 年 12 月 31 日
总资产	3,004.91	500.92
总负债	2,509.00	2.00
所有者权益	495.91	498.92
	2012 年度	2011 年度
营业收入	-	-
利润总额	-3.01	-1.08
净利润	-3.01	-1.08

注：以上财务数据业经武汉嘉丰会计师事务所有限责任公司审计。

5、主要下属企业情况

截至本预案签署日，新疆凯康投资无下属控股子公司。

6、其他相关事项

(1) 与上市公司的关联关系

根据《公司法》、《证券法》、《上市规则》等法律、法规及规范性文件的相关规定，新疆凯康投资在本次交易前不属于本公司的关联方。

（2）向上市公司推荐董事、监事及高级管理人员情况

截至本预案签署日，新疆凯康投资不存在向本公司推荐董事、监事、高级管理人员的情形。

（3）最近五年受处罚情况

根据新疆凯康投资出具的书面说明，新疆凯康投资及其主要管理人员最近五年内未受到过行政处罚、刑事处罚，亦不存在与经济纠纷有关的重大民事诉讼或者仲裁。

（九）武汉中部建设投资中心（有限合伙）的基本情况

1、基本情况

公司名称：	武汉中部建设投资中心（有限合伙）
住 所：	武汉经济技术开发区中心区 II-8 地块联发大厦第三层 302
执行事务合伙人：	新疆凯信丰泽股权投资管理有限公司（委派代表：宋建军）
注册资本：	9,000 万元
公司类型：	有限合伙企业
成立时间：	2010 年 12 月 9 日
营业执照注册号：	420100000217666
税务登记证号：	42010156557292X
经营范围：	以全部自有资金对企业进行股权投资及法律法规允许的投资；提供股权投资咨询；为所投资企业提供管理股份。（国家有专项规定的项目经审批后或凭许可证在核定范围与期限内经营）

2、产权控制关系

（1）出资情况

截至本预案签署日，武汉中部建设投资中心（有限合伙）（以下简称“武汉中部建设”）的股东出资情况如下表所示：

序号	股东名称	出资额（万元）	出资比例
1	武汉天黎轮胎有限公司	1,000	11.11%
2	武汉市鹏凌集团有限公司	1,000	11.11%
3	武汉大唐国际广告投资发展有限公司	500	5.56%
4	湖北省浙企联盟投资有限公司	1,000	11.11%
5	武汉东海石化重型装备有限公司	500	5.56%
6	嘉兴恒信高速公路服务区经营管理有限公司	500	5.56%
7	四川华银联东投资控股有限公司	500	5.56%
8	武汉盛世华钢置业有限公司	1,000	11.11%
9	武汉昕泰投资有限公司	1,000	11.11%
10	湖北凯莲清洁系统有限公司	500	5.56%
11	武汉中控制动化工程成套有限公司	500	5.56%
12	新疆凯信丰泽股权投资管理有限公司	1,000	11.11%
	合计	9,000	100.00%

(2) 股权结构图 (按认缴比例列示)

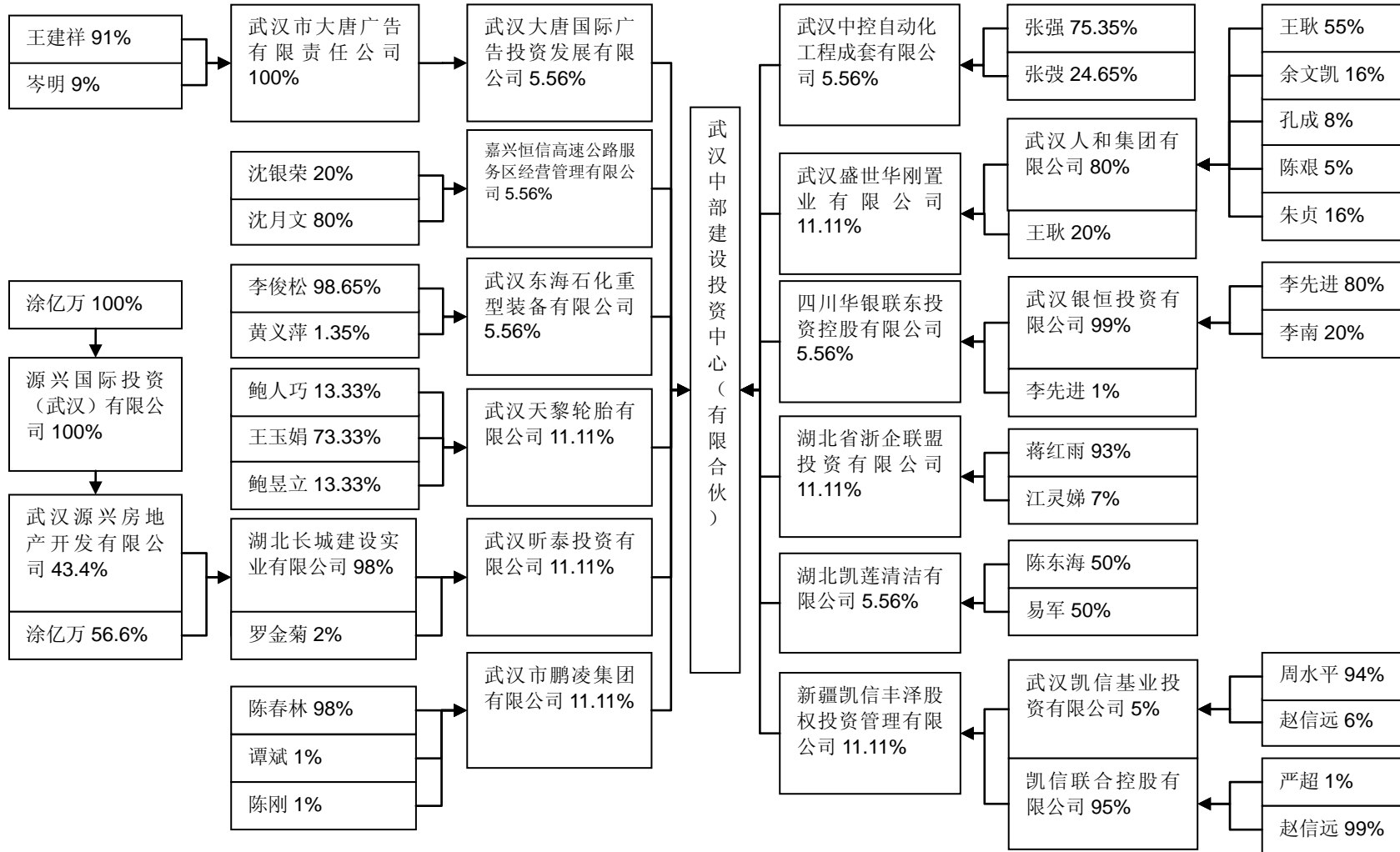

3、主要业务发展情况

武汉中部建设主要从事股权投资业务。

4、最近三年的主要财务数据

武汉中部建设成立以来的主要财务数据如下表所示：

单位：万元

项 目	2012年12月31日	2011年12月31日	2010年12月31日
总资产	11,216.95	12,139.69	6,190.00
总负债	1,012.79	2,139.69	0.12532
所有者权益	10,204.16	10,000.00	6,200.01
	2012年度	2011年度	2010年度
营业收入	-	-	-
利润总额	1,204.16	1,421.25	0.01
净利润	1,204.16	1,421.26	0.01

注：以上财务数据未经审计。

5、主要下属企业情况

截至本预案签署日，武汉中部建设无下属控股子公司。

6、其他相关事项

(1) 与上市公司的关联关系

根据《公司法》、《证券法》、《上市规则》等法律、法规及规范性文件的相关规定，武汉中部建设在本次交易前不属于本公司的关联方。

(2) 向上市公司推荐董事、监事及高级管理人员情况

截至本预案签署日，武汉中部建设不存在向本公司推荐董事、监事、高级管理人员的情形。

(3) 最近五年受处罚情况

根据武汉中部建设出具的书面说明，武汉中部建设及其主要管理人员最近五年内未受到过行政处罚、刑事处罚，亦不存在与经济纠纷有关的重大民事诉讼或者仲裁。

（十）杭州轩腾投资合伙企业（有限合伙）的基本情况

1、基本情况

公司名称：杭州轩腾投资合伙企业（有限合伙）
 住 所：杭州市西湖区文三西路 606 号 220 室
 执行事务合伙人：杭州雨杉投资管理有限公司（委派代表：王春）
 注册资本：2,110 万元
 公司类型：有限合伙企业
 成立时间：2011 年 12 月 8 日
 营业执照注册号：330100000162475
 税务登记证号：330100586524812
 经营范围：实业投资；服务；投资管理、投资咨询（除证券、期货）。
 （上述经营范围不含国家法律法规规定禁止、限制和许可经营的项目。）

2、产权控制关系

（1）出资情况

截至本预案签署日，杭州轩腾投资合伙企业（有限合伙）（以下简称“杭州轩腾投资”）的股东出资情况如下表所示：

序号	股东名称	出资额（万元）	出资比例
1	杭州雨杉投资管理有限公司	10	0.47%
2	海南国汇投资有限公司	525	24.88%
3	四川任我行物流有限公司	105	4.98%
4	瞿桂霞	840	39.81%
5	姜丛华	210	9.94%
6	张建秋	105	4.98%
7	王云龙	105	4.98%
8	周蓉	105	4.98%
9	单新和	105	4.98%
合计		2,110	100%

(2) 股权结构图（按认缴比例列示）

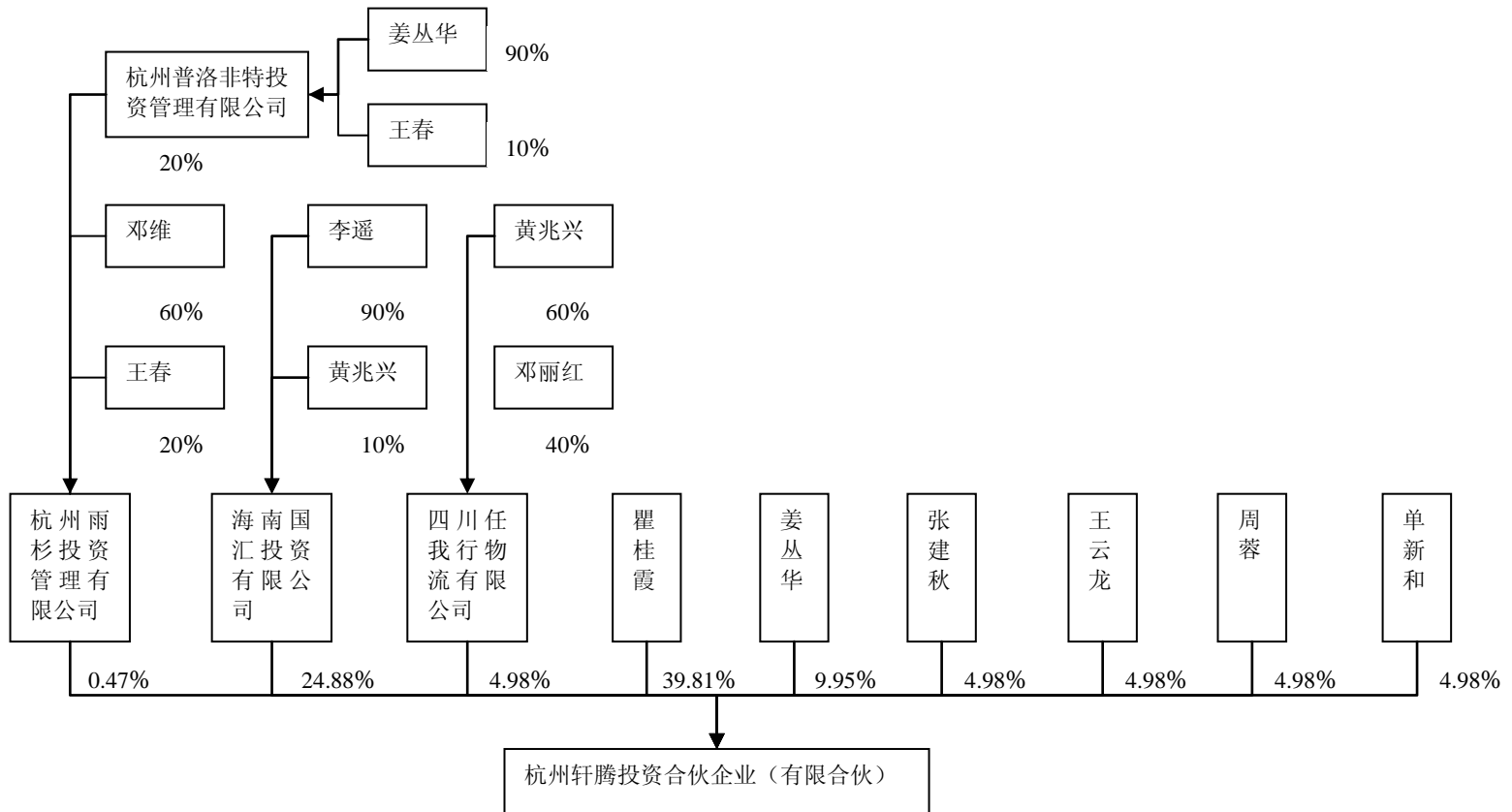

3、主要业务发展情况

杭州轩腾投资主要从事股权投资业务。

4、最近三年的主要财务数据

杭州轩腾投资成立以来的主要财务数据如下表所示：

单位：万元

项 目	2012 年 12 月 31 日	2011 年 12 月 31 日
总资产	2,108.96	-
总负债	-	-
所有者权益	2,108.96	-
	2012 年度	2011 年度
营业收入	-	-
利润总额	-1.04	-
净利润	-1.04	-

注：以上财务数据未经审计。

5、主要下属企业情况

截至本预案签署日，杭州轩腾投资无下属控股子公司。

6、其他相关事项

(1) 与上市公司的关联关系

根据《公司法》、《证券法》、《上市规则》等法律、法规及规范性文件的相关规定，杭州轩腾投资在本次交易前不属于本公司的关联方。

(2) 向上市公司推荐董事、监事及高级管理人员情况

截至本预案签署日，杭州轩腾投资不存在向本公司推荐董事、监事、高级管理人员的情形。

(3) 最近五年受处罚情况

根据杭州轩腾投资出具的书面说明，杭州轩腾投资及其主要管理人员最近五年内未受到过行政处罚、刑事处罚，亦不存在与经济纠纷有关的重大民事诉讼或者仲裁。

(十一) 荣笠棚的基本情况

1、基本情况

姓名	荣笠棚	性别	男
曾用名	荣俊宇	其他国家和地区永久居留权	无
国籍	中国	身份证号	51010819800225****
住址	四川省井研县研城镇城西街 14 号		
通讯地址	四川省乐山市白燕路 606 号		

2、最近三年的职业和职务及任职单位产权关系

任职时间	任职单位	职务	持股比例
2010 年至今	四川哈哥集团有限公司	总经理	无

3、控制的核心企业和关联企业的基本情况

无控制企业。

4、其他相关事项

(1) 与上市公司的关联关系

根据《公司法》、《证券法》、《上市规则》等法律、法规及规范性文件的相关规定，荣笠棚在本次交易前不属于本公司的关联方。

(2) 向上市公司推荐董事、监事及高级管理人员情况

截至本预案签署日，荣笠棚不存在向本公司推荐董事、监事、高级管理人员的情形。

(3) 最近五年受处罚情况

根据荣笠棚出具的书面说明，荣笠棚最近五年内未受到过行政处罚、刑事处罚，亦不存在与经济纠纷有关的重大民事诉讼或者仲裁。

(十二) 昆明越和祥瑞投资合伙企业（有限合伙）的基本情况

1、基本情况

公司名称：昆明越和祥瑞投资合伙企业（有限合伙）
住 所：昆明经开区牛街庄片区 8-5#金融中心 3-7 室
执行事务合伙人：云南越和投资管理有限公司
注册资本：5,050 万元

公司类型： 有限合伙企业
 成立时间： 2012年7月25日
 营业执照注册号： 530100100310117
 税务登记证号： 530111599334145
 经营范围： 项目投资及对所投资的项目进行管理（以上经营范围中涉及国家法律、行政法规规定的专项审批、按审批的项目和时限开展经营活动）

2、产权控制关系

(1) 出资情况

截至本预案签署日，昆明越和祥瑞投资合伙企业（有限合伙）（以下简称“昆明越和祥瑞”）的股东出资情况如下表所示：

序号	股东名称	出资额（万元）	出资比例
1	云南越和投资管理有限公司	50	0.99%
2	东阳市兴发煤炭贸易有限公司	5,000	99.01%
合计		5,050	100%

(2) 股权结构图（按认缴比例列示）

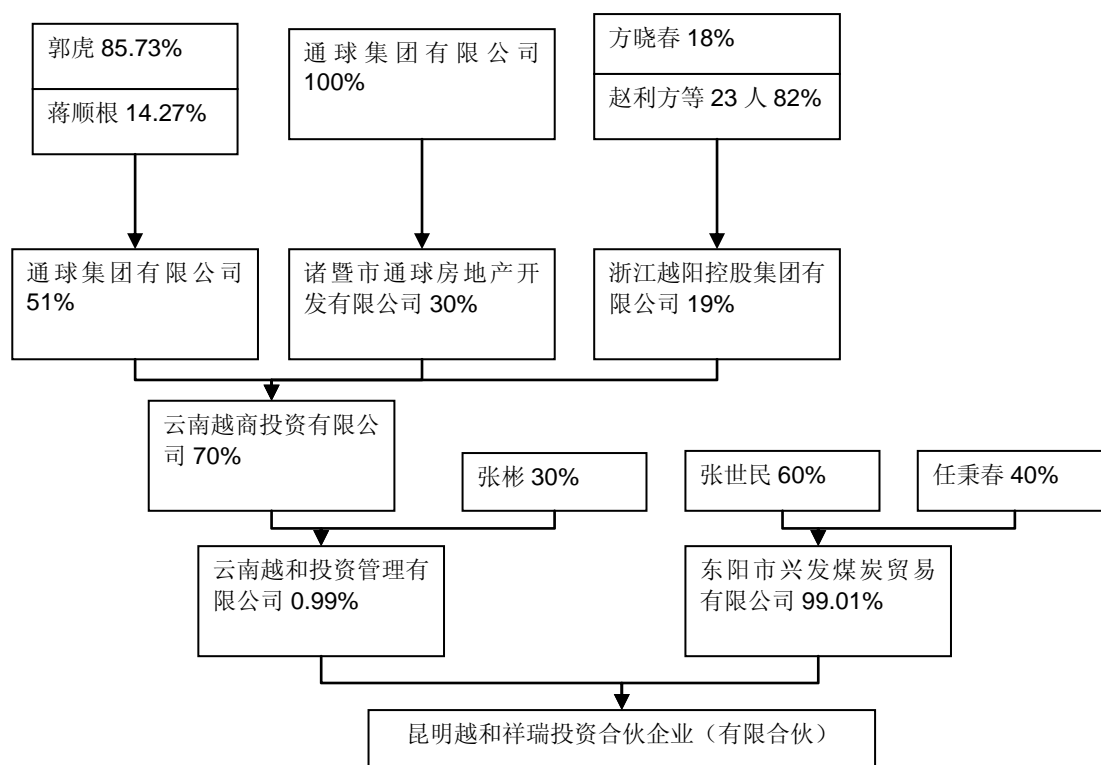

3、主要业务发展情况

昆明越和祥瑞主要从事股权投资业务。

4、最近三年的主要财务数据

昆明越和祥瑞成立以来的主要财务数据如下表所示：

单位：万元

项 目	2012 年 12 月 31 日
总资产	5,800.07
总负债	0.10
所有者权益	5,799.97
	2012 年度
营业收入	-
利润总额	-0.03
净利润	-0.03

注：以上财务数据未经审计。

5、主要下属企业情况

截至目前，昆明越和祥瑞无下属控股子公司。

6、其他相关事项

(1) 与上市公司的关联关系

根据《公司法》、《证券法》、《上市规则》等法律、法规及规范性文件的相关规定，昆明越和祥瑞在本次交易前不属于本公司的关联方。

(2) 向上市公司推荐董事、监事及高级管理人员情况

截至本预案签署日，昆明越和祥瑞不存在向本公司推荐董事、监事、高级管理人员的情形。

(3) 最近五年受处罚情况

根据昆明越和祥瑞出具的书面声明，昆明越和祥瑞及其主要管理人员最近五年内未受到过行政处罚、刑事处罚，亦不存在与经济纠纷有关的重大民事诉讼或者仲裁。

(十三) 新疆天亿瑞丰股权投资合伙企业（有限合伙）的基本情况

1、基本情况

公司名称：新疆天亿瑞丰股权投资合伙企业（有限合伙）
 住 所：乌鲁木齐经济技术开发区厦门路 21 号 5 楼 38 号
 执行事务合伙人：北京盛达瑞丰投资管理有限公司（委派代表：刘东峰）
 注册资本：8,178.3 万元
 公司类型：有限合伙企业
 成立时间：2012 年 08 月 13 日
 营业执照注册号：650000078000998
 税务登记证号：650104599188846
 经营范围：从事对非上市企业的股权投资、通过认购非公开发行股票或者受让股权等方式持有上市公司股份以及相关咨询服务。

2、产权控制关系

（1）出资情况

截至本预案签署日，新疆天亿瑞丰股权投资合伙企业（有限合伙）（以下简称“新疆天亿瑞丰”）的股东出资情况如下表所示：

序号	股东名称	出资额（万元）	出资比例
1	北京盛达瑞丰投资管理有限公司	0.5849	0.01%
2	国投中联投资管理（北京）有限公司	-	-
3	北京思仁慧赉投资中心（有限合伙）	4,714	58.35%
4	武国琪	1,000	12.38%
5	陈立文	371	4.59%
6	毕晓晗	145	1.79%
7	董彦军	850	10.52%
8	杨志勇	159	1.97%
9	王长春	106	1.31%
10	张苏豫	137.8	1.71%
11	罗洪庆	136.5	1.69%
12	刘志刚	159	1.97%
13	赵大勇	200	2.48%
14	马玉杰	100	1.24%

合计	8,078.8849	100%
----	-------------------	-------------

注：北京盛达瑞丰投资管理有限公司认缴金额为 50 万元，实缴 0.5849 万元；国投中联投资管理（北京）有限公司认缴金额为 50 万元，实缴为零。

(2) 股权结构图（按认缴比例列示）

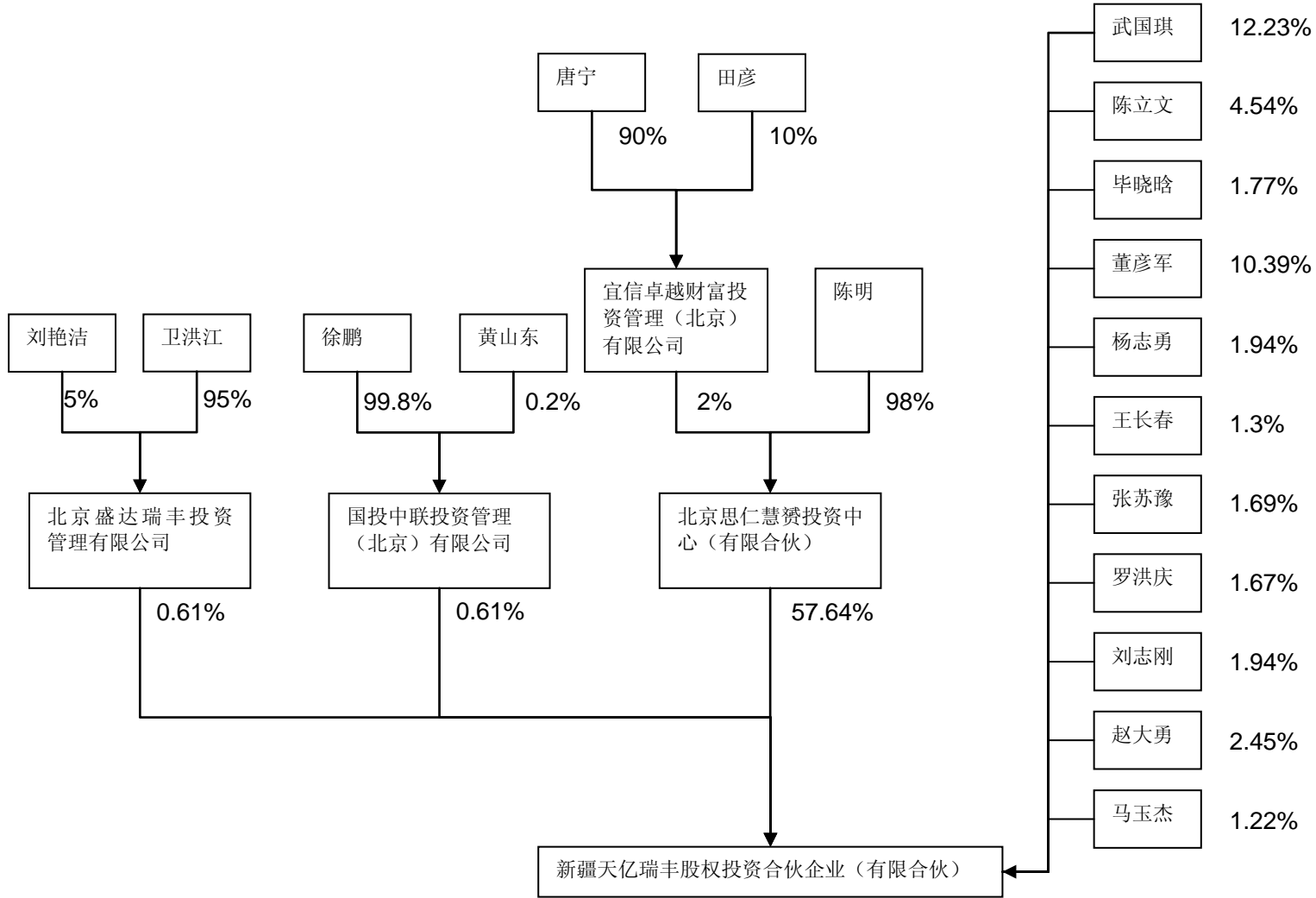

3、主要业务发展情况

新疆天亿瑞丰主要从事股权投资业务。

4、最近三年的主要财务数据

新疆天亿瑞丰成立以来的主要财务数据如下表所示：

单位：万元

项 目	2012 年 12 月 31 日
总资产	7,677.65
总负债	3.58
所有者权益	7,674.07
	2012 年度
营业收入	-
利润总额	-404.82
净利润	-404.82

注：以上财务数据未经审计。

5、主要下属企业情况

截至本预案签署日，新疆天亿瑞丰无下属控股子公司。

6、其他相关事项

(1) 与上市公司的关联关系

根据《公司法》、《证券法》、《上市规则》等法律、法规及规范性文件的相关规定，新疆天亿瑞丰在本次交易前不属于本公司的关联方。

(2) 向上市公司推荐董事、监事及高级管理人员情况

截至本预案签署日，新疆天亿瑞丰不存在向本公司推荐董事、监事、高级管理人员的情形。

(3) 最近五年受处罚情况

根据新疆天亿瑞丰出具的书面说明，新疆天亿瑞丰及其主要管理人员最近五年内未受到过行政处罚、刑事处罚，亦不存在与经济纠纷有关的重大民事诉讼或者仲裁。

（十四）新疆盛世瑞金股权投资合伙企业（有限合伙）的基本情况

1、基本情况

公司名称：新疆盛世瑞金股权投资合伙企业（有限合伙）
 住 所：乌鲁木齐经济技术开发区厦门路 21 号 5 楼 40 号
 执行事务合伙人：北京盛世景投资管理有限公司（委派代表：王志勇）
 注册资本：4,000 万元
 公司类型：有限合伙企业
 成立时间：2012 年 8 月 13 日
 营业执照注册号：650000078001005
 税务登记证号：650104599188985
 经营范围：从事对非上市企业的股权投资，通过认购非公开发行股票或者受让股权等方式持有上市公司股份以及相关咨询服务。

2、产权控制关系

（1）出资情况

截至本预案签署日，新疆盛世瑞金股权投资合伙企业（有限合伙）（以下简称“新疆盛世瑞金”）的股东出资情况如下表所示：

序号	股东名称	出资额（万元）	出资比例
1	北京盛世景投资管理有限公司	310	7.75%
2	余熙蒙	600	15%
3	李京	200	5%
4	华淑芳	260	6.5%
5	黄春华	380	9.5%
6	张帆	350	8.75%
7	白会珍	500	12.5%
8	余梦	500	12.5%
9	桂林三金集团股份有限公司	500	12.5%
10	陈欣恺	100	2.5%
11	纪越	200	5%
12	孙杰	100	2.5%
	合计	4,000	100%

(2) 股权结构图（按认缴比例列示）

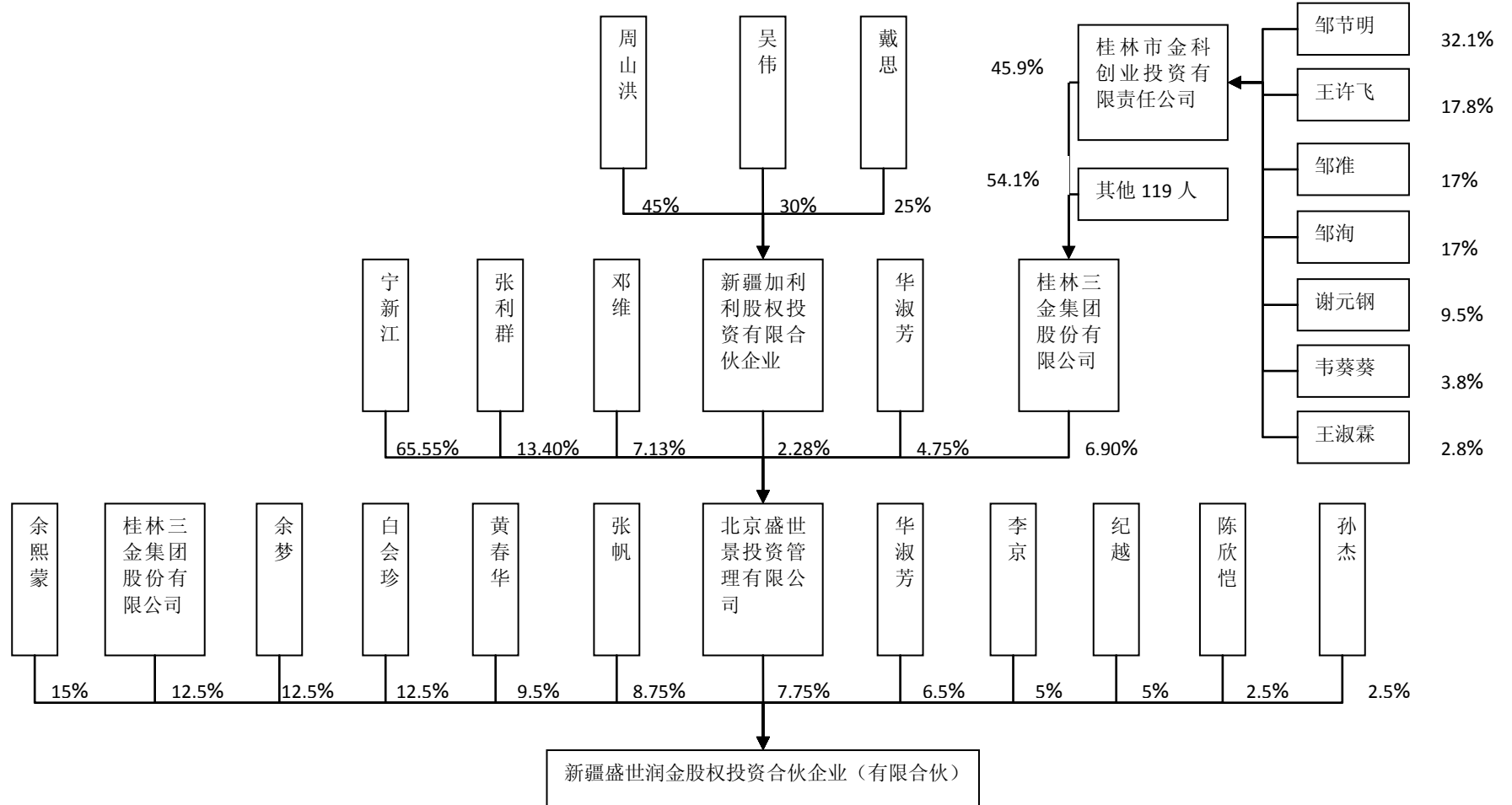

3、主要业务发展情况

新疆盛世瑞金主要从事股权投资业务。

4、最近三年的主要财务数据

新疆盛世瑞金成立以来的主要财务数据如下：

单位：万元

项 目	2012 年 12 月 31 日
总资产	4,000
总负债	2.1028
所有者权益	3,997.8972
	2012 年度
营业收入	-
利润总额	-2.1028
净利润	-2.1028

注：以上财务数据未经审计。

5、主要下属企业情况

截至目前，新疆盛世瑞金无下属控股子公司。

6、其他相关事项

(1) 与上市公司的关联关系

根据《公司法》、《证券法》、《上市规则》等法律、法规及规范性文件的相关规定，新疆盛世瑞金在本次交易前不属于本公司的关联方。

(2) 向上市公司推荐董事、监事及高级管理人员情况

截至本预案签署日，新疆盛世瑞金不存在向本公司推荐董事、监事、高级管理人员的情形。

(3) 最近五年受处罚情况

根据新疆盛世瑞金出具的书面说明，新疆盛世瑞金及其主要管理人员最近五年内未受到过行政处罚、刑事处罚，亦不存在与经济纠纷有关的重大民事诉讼或者仲裁。

(十五) 新疆盛达洪江股权投资合伙企业（有限合伙）的基本情况

1、基本情况

公司名称：新疆盛达洪江股权投资合伙企业（有限合伙）

住 所：乌鲁木齐经济技术开发区喀什西路 545 号美丽家园 3 层
办公楼 64 号

执行事务合伙人：北京盛达瑞丰投资管理有限公司（委派代表：刘东峰）

注册资本：4,157.0412 万元

公司类型：有限合伙企业

成立时间：2012 年 09 月 24 日

营业执照注册号：650000078001089

税务登记证号：650104053168122

经营范围：从事对非上市企业的股权投资，通过认购非公开发行股票或者受让股权等方式持有上市公司股份以及相关咨询服务。

2、产权控制关系

（1）出资情况

截至本预案签署日，新疆盛达洪江股权投资合伙企业（有限合伙）（以下简称“新疆盛达洪江”）的股东出资情况如下表所示：

序号	股东名称	出资额（万元）	出资比例
1	北京盛达瑞丰投资管理有限公司	-	-
2	周德贤	197.4539	4.81%
3	许茹	98.727	2.40%
4	彭里吟	98.727	2.40%
5	吴珠丝	133.2814	3.25%
6	王丽芬	98.727	2.40%
7	李玲	102.676	2.50%
8	陈美华	118.4722	2.88%
9	刘凯	118.4722	2.88%
10	朱少华	118.4722	2.88%
11	李振华	98.727	2.40%
12	陈甘杏	98.727	2.40%
13	郑伟鹏	102.676	2.50%
14	廖一贤	98.727	2.40%

15	张明志	197.4539	4.81%
16	严云峰	148.0904	3.61%
17	陈伟平	98.727	2.40%
18	吴俊杰	118.4722	2.88%
19	孙龙	197.4539	4.81%
20	高碧云	98.727	2.40%
21	林小勤	98.727	2.40%
22	彭兆华	167.8358	4.09%
23	黄银泉	123.4087	3.00%
24	吴绪颖	98.727	2.40%
25	王建安	138.2177	3.37%
26	韩晓琴	103.6633	2.52%
27	林建珊	205.3521	5.00%
28	伍婕珍	232.0083	5.65%
29	吴垠	102.676	2.50%
30	毛一兵	98.727	2.40%
31	洪峰	98.727	2.40%
32	徐礼斌	98.727	2.40%
33	郑亚辉	98.727	2.40%
34	刘志华	98.727	2.40%
合计		4107.0412	100%

注：北京盛达瑞丰投资管理有限公司认缴金额为 50 万元，实缴金额为零。

(2) 股权结构图（按认缴比例列示）

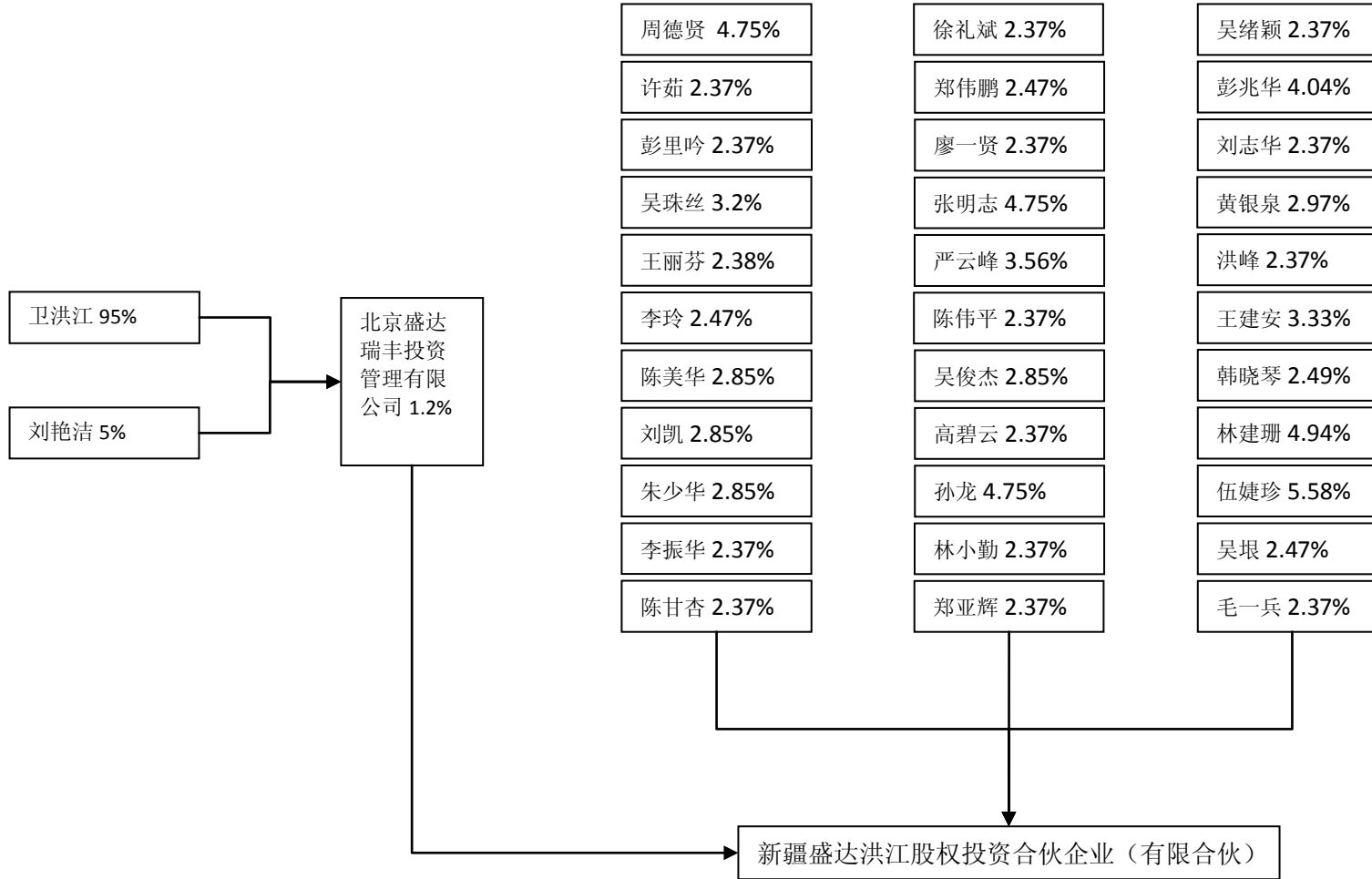

3、主要业务发展情况

新疆盛达洪江主要从事股权投资业务。

4、最近三年的主要财务数据

新疆盛达洪江成立以来的主要财务数据如下表所示：

单位：万元

项 目	2012 年 12 月 31 日
总资产	4,158.54
总负债	0.11
所有者权益	4,158.43
	2012 年度
营业收入	-
利润总额	-1.57
净利润	-1.57

注：以上财务数据未经审计。

5、主要下属企业情况

截至本预案签署日，新疆盛达洪江无下属控股子公司。

6、其他相关事项

(1) 与上市公司的关联关系

根据《公司法》、《证券法》、《上市规则》等法律、法规及规范性文件的相关规定，新疆盛达洪江在本次交易前不属于本公司的关联方。

(2) 向上市公司推荐董事、监事及高级管理人员情况

截至本预案签署日，新疆盛达洪江不存在向本公司推荐董事、监事、高级管理人员的情形。

(3) 最近五年受处罚情况

根据新疆盛达洪江出具的书面说明，新疆盛达洪江及其主要管理人员最近五年内未受到过行政处罚、刑事处罚，亦不存在与经济纠纷有关的重大民事诉讼或者仲裁。

(十六) 新疆天盛兴隆股权投资合伙企业（有限合伙）的基本情况

1、基本情况

公司名称：新疆天盛兴隆股权投资合伙企业（有限合伙）

住 所：乌鲁木齐经济技术开发区喀什西路 752 号西部绿谷大厦 40 号

执行事务合伙人：北京盛达瑞丰投资管理有限公司委派代表：刘东峰

注册资本：5,665.3 万元

公司类型：有限合伙企业

成立时间：2012 年 10 月 15 日

营业执照注册号：650000078001097

税务登记证号：650104053181415

经营范围：从事对非上市企业的股权投资，通过认购非公开发行股票或者受让股权等方式持有上市公司股份以及相关咨询服务。

2、产权控制关系

(1) 出资情况

截至本预案签署日，新疆天盛兴隆股权投资合伙企业（有限合伙）（以下简称“新疆天盛兴隆”）的股东出资情况如下表所示：

序号	股东名称	出资额（万元）	出资比例
1	北京盛达瑞丰投资管理有限公司	-	-
2	国投中联投资管理（北京）有限公司	-	-
3	无锡华融信达投资企业（有限合伙）	2,182.5	39.22%
4	吴剑芳	1,100	19.77%
5	段春改	300	5.39%
6	裴青	243.8	4.38%
7	任萍	212	3.81%
8	张树强	210	3.77%
9	刘占欣	210	3.77%
10	张安安	170	3.05%
11	张广清	159	2.86%
12	曹刚	150	2.70%
13	张瑞红	110	1.98%
14	常海军	106	1.90%

15	刘志国	106	1.90%
16	翟文革	106	1.90%
17	章国兴	100	1.80%
18	盛文晖	100	1.80%
合计		5,565.3	100%

注：北京盛达瑞丰投资管理有限公司和国投中联投资管理（北京）有限公司认缴金额均为50万元，实缴金额为零。

(2) 股权结构图（按认缴比例列示）

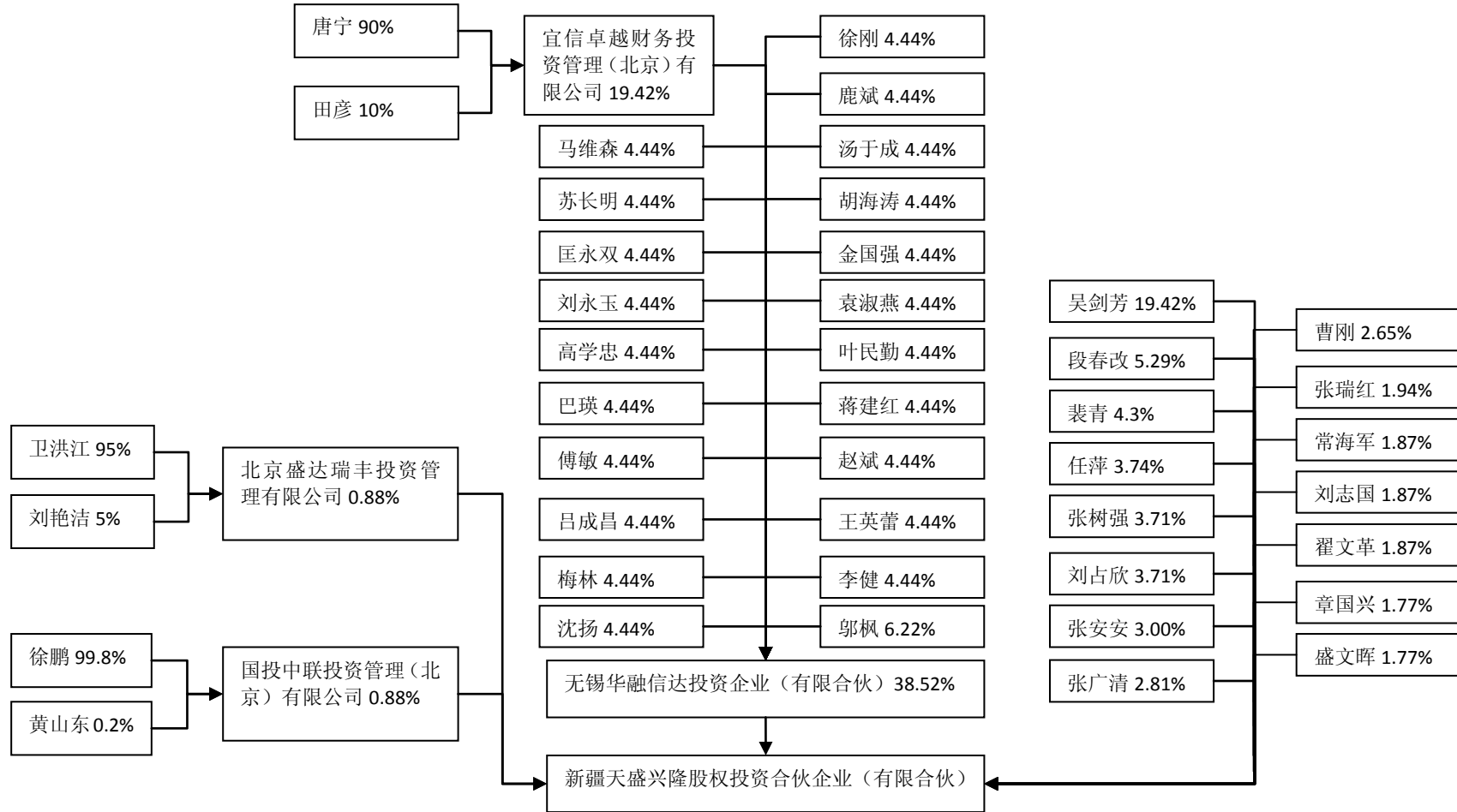

3、主要业务发展情况

新疆天盛兴隆主要从事股权投资业务。

4、最近三年的主要财务数据

新疆天盛兴隆成立以来的主要财务数据如下表所示：

单位：万元

项 目	2012 年 12 月 31 日
总资产	5,391.07
总负债	0.13
所有者权益	5,390.95
	2012 年度
营业收入	-
利润总额	-174.35
净利润	-174.35

注：以上财务数据未经审计。

5、主要下属企业情况

截至本预案签署日，新疆天盛兴隆无下属控股子公司。

6、其他相关事项

(1) 与上市公司的关联关系

根据《公司法》、《证券法》、《上市规则》等法律、法规及规范性文件的相关规定，新疆天盛兴隆在本次交易前不属于本公司的关联方。

(2) 向上市公司推荐董事、监事及高级管理人员情况

截至本预案签署日，新疆天盛兴隆不存在向本公司推荐董事、监事、高级管理人员的情形。

(3) 最近五年受处罚情况

根据新疆天盛兴隆出具的书面说明，新疆天盛兴隆及其主要管理人员最近五年内未受到过行政处罚、刑事处罚，亦不存在与经济纠纷有关的重大民事诉讼或者仲裁。

(十七) 珠海郡庭昊华投资合伙企业（有限合伙）的基本情况

1、基本情况

公司名称：珠海郡庭昊华投资合伙企业（有限合伙）
 住 所：珠海市横琴二井角珠海市南桦水产科技有限公司办公楼 206 房
 执行事务合伙人：姚骅
 注册资本：28,003 万元
 公司类型：有限合伙企业
 成立时间：2012 年 3 月 31 日
 营业执照注册号：440400000332314
 税务登记证号：440402592196309
 经营范围：股权投资及投资管理；投资咨询；财务顾问。（以上不含许可经营项目）

2、产权控制关系

（1）出资情况

截至本预案签署日，珠海郡庭昊华投资合伙企业（有限合伙）（以下简称“珠海郡庭昊华”）的股东出资情况如下表所示：

序号	股东名称	出资额（万元）	出资比例
1	吴冠江	26,000	92.85%
2	李松梅	500	1.79%
3	王海波	300	1.07%
4	隋艳	300	1.07%
5	樊北平	300	1.07%
6	徐燮阳	300	1.07%
7	贺波涛	200	0.71%
8	赵金彩	100	0.36%
9	姚骅	3	0.01%
合计		28,003	100%

（2）股权结构图（按认缴比例列示）

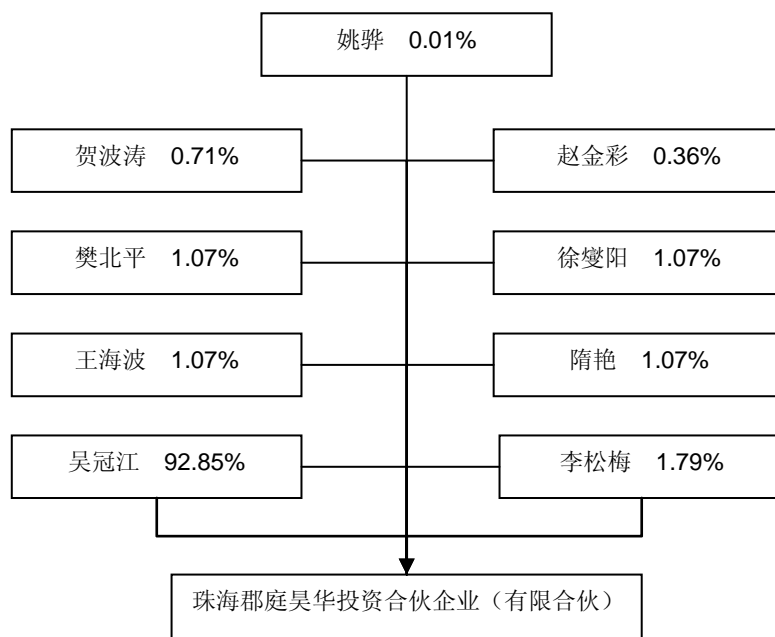

3、主要业务发展情况

珠海郡庭吴华主要从事股权投资业务。

4、最近三年的主要财务数据

珠海郡庭吴华成立以来的主要财务数据如下表所示：

单位：万元

项 目	2012 年 12 月 31 日
总资产	23,615.46
总负债	610.50
所有者权益	23,004.96
	2012 年度
营业收入	-
利润总额	1.96
净利润	1.96

注：以上财务数据未经审计。

5、主要下属企业情况

截至本预案签署日，珠海郡庭吴华无下属控股子公司。

6、其他相关事项

(1) 与上市公司的关联关系

根据《公司法》、《证券法》、《上市规则》等法律、法规及规范性文件的相关规定，珠海郡庭昊华在本次交易前不属于本公司的关联方。

（2）向上市公司推荐董事、监事及高级管理人员情况

截至本预案签署日，珠海郡庭昊华不存在向本公司推荐董事、监事、高级管理人员的情形。

（3）最近五年受处罚情况

根据珠海郡庭昊华出具的书面说明，珠海郡庭昊华及其主要管理人员最近五年内未受到过行政处罚、刑事处罚，亦不存在与经济纠纷有关的重大民事诉讼或者仲裁。

（十八）北京中融天然投资管理中心（有限合伙）的基本情况

1、基本情况

公司名称：北京中融天然投资管理中心（有限合伙）
 住 所：北京市丰台区菜户营东街 363 号一层 116 室
 执行事务合伙人：建信天然（北京）投资顾问有限公司（委派袁圣尧为代表）
 注册资本：3,050 万元
 公司类型：有限合伙企业
 成立时间：2012 年 10 月 18 日
 营业执照注册号：110106015312101
 税务登记证号：110106055587646
 经营范围：投资管理。

2、产权控制关系

（1）出资情况

截至本预案签署日，北京中融天然投资管理中心（有限合伙）（以下简称“北京中融天然”）的股东出资情况如下表所示：

序号	股东名称	出资额（万元）	出资比例
1	建信天然（北京）投资顾问有限公司	10	0.33%
2	陈晓伟	1,040	34.10%

3	陈立伟	2,000	65.57%
合计		3,050	100%

(2) 股权结构图（按认缴比例列示）

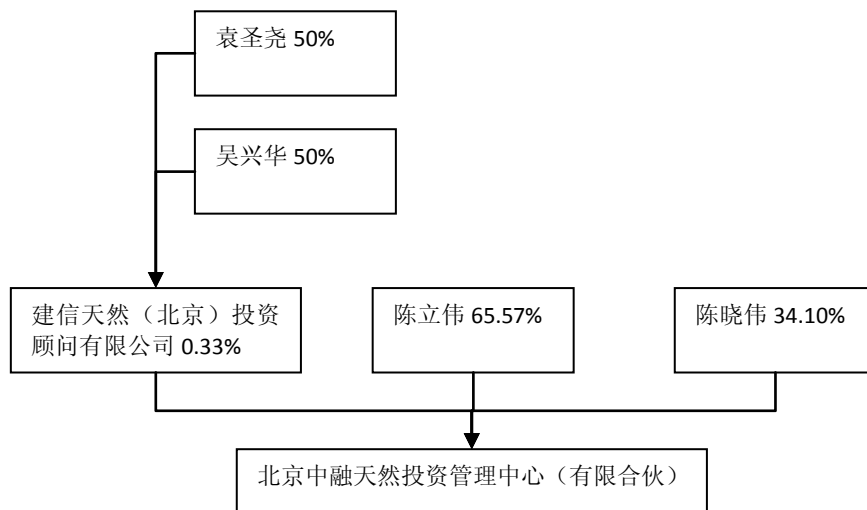

3、主要业务发展情况

北京中融天然主要从事股权投资业务。

4、最近三年的主要财务数据

北京中融天然成立以来的主要财务数据如下表所示：

单位：万元

项 目	2012 年 12 月 31 日
总资产	3,040.17
总负债	0.13
所有者权益	3,040.04
	2012 年度
营业收入	-
利润总额	0.04
净利润	0.04

注：以上财务数据未经审计。

5、主要下属企业情况

截至本预案签署日，北京中融天然无下属控股子公司。

6、其他相关事项

(1) 与上市公司的关联关系

根据《公司法》、《证券法》、《上市规则》等法律、法规及规范性文件的相关规定，北京中融天然在本次交易前不属于本公司的关联方。

(2) 向上市公司推荐董事、监事及高级管理人员情况

截至本预案签署日，北京中融天然不存在向本公司推荐董事、监事、高级管理人员的情形。

(3) 最近五年受处罚情况

根据北京中融天然出具的书面说明，北京中融天然及其主要管理人员最近五年内未受到过行政处罚、刑事处罚，亦不存在与经济纠纷有关的重大民事诉讼或者仲裁。

(十九) 新疆建信天然股权投资有限合伙企业的基本情况

1、基本情况

公司名称：	新疆建信天然股权投资有限合伙企业
住 所：	乌鲁木齐经济技术开发区喀什西路 545 号美丽家园办公楼 98 号房间
执行事务合伙人：	乌鲁木齐天然道投资管理有限公司（委派代表：袁圣尧）
注册资本：	8,220 万元
公司类型：	有限合伙企业
成立时间：	2012 年 6 月 28 日
营业执照注册号：	650000078000891
税务登记证号：	65010459915622X
经营范围：	从事对非上市企业的股权投资、通过认购非公开发行股票或者受让股权等方式持有上市公司股份以及相关咨询服务。

2、产权控制关系

(1) 出资情况

截至本预案签署日，新疆建信天然股权投资有限合伙企业（以下简称“新疆建信天然”）的股东出资情况如下表所示：

序号	股东名称	出资额（万元）	出资比例
1	乌鲁木齐天然道投资管理有限公司	200	4.33%
2	袁圣尧	900	19.48%
3	周欣	300	6.49%
4	徐鹏	1,000	21.65%
5	王二民	1,000	21.65%
6	刘丽萍	520	11.26%
7	北京融汇通达投资管理有限公司	200	4.33%
8	彭文剑	300	6.49%
9	新疆东方道智股权投资合伙企业（有限合伙）	200	4.33%
合计		4,620	100.00%

注：乌鲁木齐天然道投资管理有限公司认缴 1,000 万元，实缴 200 万元；袁圣尧认缴 3,000 万元，实缴 900 万元；周欣认缴 1,000 万元，实缴 300 万元。

(2) 股权结构图（按认缴比例列示）

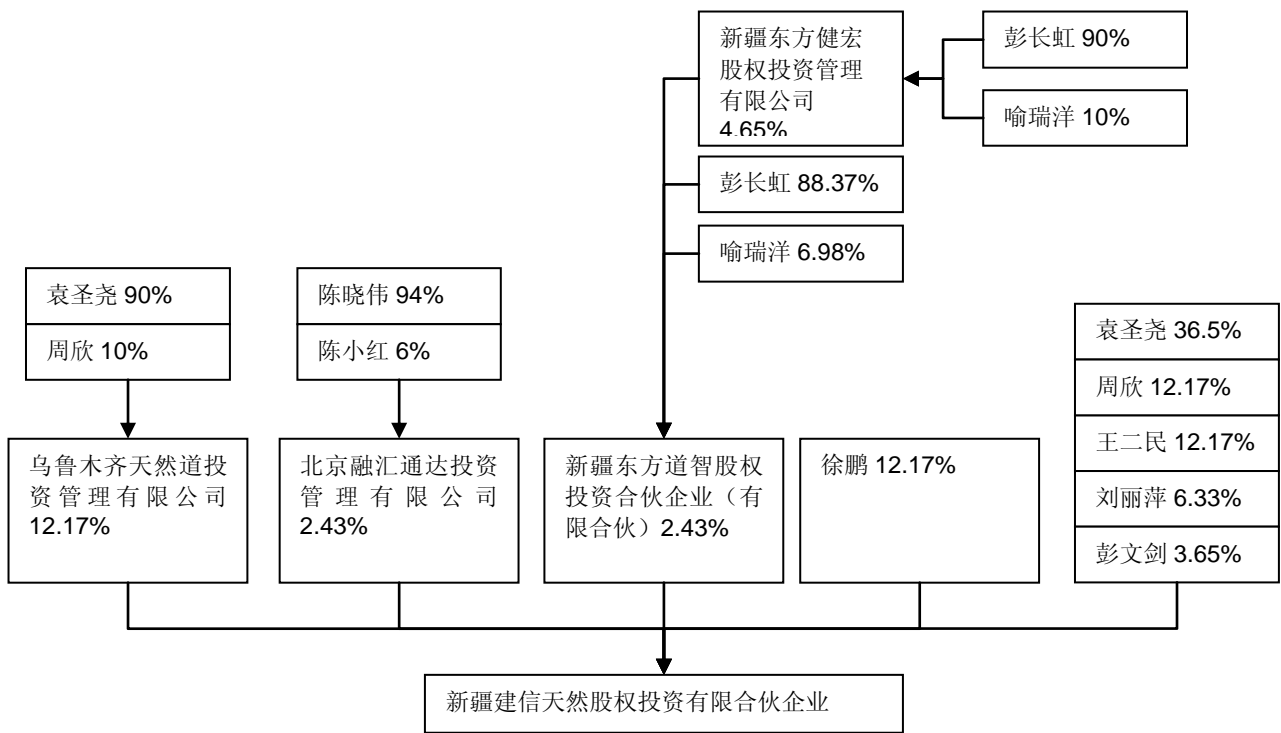

3、主要业务发展情况

新疆建信天然主要从事股权投资业务。

4、最近三年的主要财务数据

新疆建信天然成立以来的主要财务数据如下表所示：

单位：万元

项 目	2012 年 12 月 31 日
总资产	3,611.7
总负债	2,620
所有者权益	991.7
	2012 年度
营业收入	-
利润总额	-8.3
净利润	-8.3

注：以上财务数据未经审计。

5、主要下属企业情况

截至本预案签署日，新疆建信天然无下属控股子公司。

6、其他相关事项

(1) 与上市公司的关联关系

根据《公司法》、《证券法》、《上市规则》等法律、法规及规范性文件的相关规定，新疆建信天然在本次交易前不属于本公司的关联方。

(2) 向上市公司推荐董事、监事及高级管理人员情况

截至本预案签署日，新疆建信天然不存在向本公司推荐董事、监事、高级管理人员的情形。

(3) 最近五年受处罚情况

根据新疆建信天然出具的书面说明，新疆建信天然及其主要管理人员最近五年内未受到过行政处罚、刑事处罚，亦不存在与经济纠纷有关的重大民事诉讼或者仲裁。

(二十) 新疆聚源祥瑞股权投资有限合伙企业的基本情况

1、基本情况

公司名称：新疆聚源祥瑞股权投资有限合伙企业
住 所：乌鲁木齐经济技术开发区喀什西路 545 号美丽家园办公楼 112 号

执行事务合伙人： 吴兴华
 注册资本： 5,050 万元
 公司类型： 有限合伙企业
 成立时间： 2012 年 7 月 25 日
 营业执照注册号： 650000078000955
 税务登记证号： 65010459917505X
 经营范围： 从事对非上市企业的股权投资、通过认购非公开发行股票或者受让股权等方式持有上市公司股份以及相关咨询服务。

2、产权控制关系

(1) 出资情况

截至本预案签署日，新疆聚源祥瑞股权投资有限合伙企业（以下简称“新疆聚源祥瑞”）的股东出资情况如下表所示：

序号	股东名称	出资额（万元）	出资比例
1	吴兴华	1,915	92.74%
2	王湘远	50	2.42%
3	孙铭泽	50	2.42%
4	胡仁本	50	2.42%
合计		2,065	100%

注：吴兴华认缴 4,500 万元，实缴 1,915 万元；王湘远认缴 250 万元，实缴 50 万元；孙铭泽认缴 250 万元，实缴 50 万元。

(2) 股权结构图（按认缴比例列示）

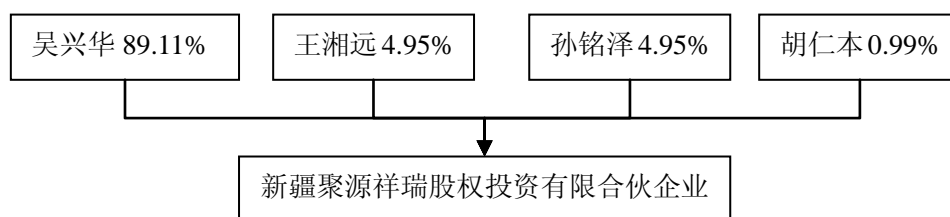

3、主要业务发展情况

新疆聚源祥瑞主要从事股权投资业务。

4、最近三年的主要财务数据

新疆聚源祥瑞成立以来的主要财务数据如下表所示：

单位：万元

项 目	2012 年 12 月 31 日
总资产	2,715.49
总负债	-
所有者权益	2,715.49
	2012 年度
营业收入	-
利润总额	0.49
净利润	0.49

注：以上财务数据未经审计。

5、主要下属企业情况

截至本预案签署日，新疆聚源祥瑞无下属控股子公司。

6、其他相关事项

(1) 与上市公司的关联关系

根据《公司法》、《证券法》、《上市规则》等法律、法规及规范性文件的相关规定，新疆聚源祥瑞在本次交易前不属于本公司的关联方。

(2) 向上市公司推荐董事、监事及高级管理人员情况

截至本预案签署日，新疆聚源祥瑞不存在向本公司推荐董事、监事、高级管理人员的情形。

(3) 最近五年受处罚情况

根据新疆聚源祥瑞出具的书面说明，新疆聚源祥瑞及其主要管理人员最近五年内未受到过行政处罚、刑事处罚，亦不存在与经济纠纷有关的重大民事诉讼或者仲裁。

(二十一) 北京普凯沅澧投资中心（有限合伙）的基本情况

1、基本情况

公司名称：北京普凯沅澧投资中心（有限合伙）
住 所：北京市海淀区海淀北二街 8 号 6 层 710-80 室
执行事务合伙人：北京普凯瑞盛股权投资管理中心（有限合伙）（委派廖

一为代表)

注册资本： 11,110 万元
 企业类型： 有限合伙企业
 成立时间： 2011 年 9 月 15 日
 营业执照注册号： 110108014248097
 税务登记证号： 11010858253874X
 经营范围： 投资管理；资产管理。（未取得行政许可的项目除外）

2、产权控制关系

(1) 出资情况

截至本预案签署日，北京普凯沅澧投资中心（有限合伙）（以下简称“北京普凯沅澧”）的股东出资情况如下表所示：

序号	股东名称	出资额（万元）	出资比例
1	北京普凯瑞盛股权投资管理中心（有限合伙）	110	0.99%
2	天津沅澧投资合伙企业（有限合伙）	6,600	59.41%
3	宋磊	1,485	13.37%
4	李治	2,915	26.24%
	合计	11,110	100%

(2) 股权结构图（按认缴比例列示）

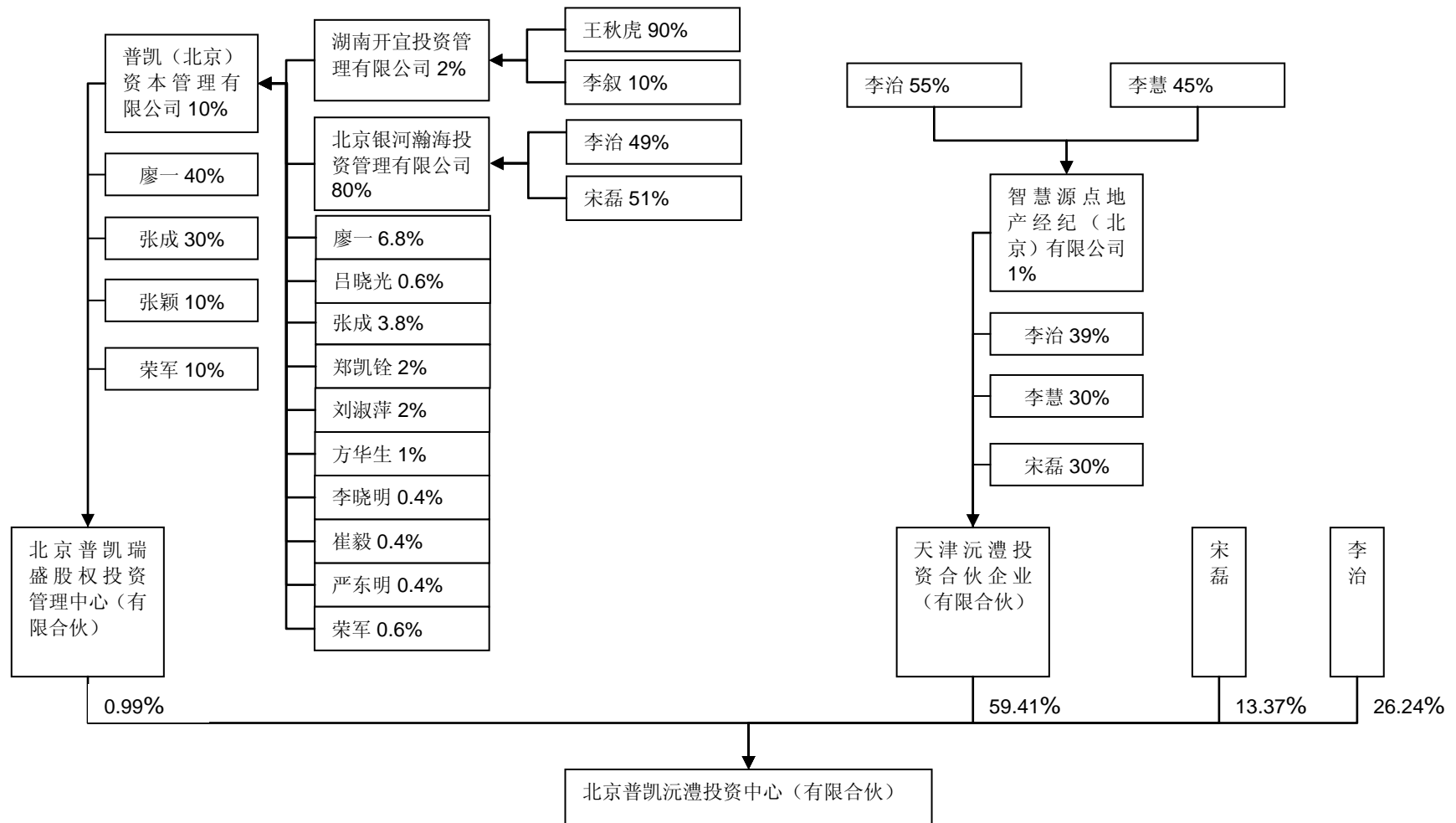

3、主要业务发展情况

北京普凯沅澧主要从事股权投资业务。

4、最近三年的主要财务数据

北京普凯沅澧成立以来的主要财务数据如下表所示：

单位：万元

项 目	2012 年 12 月 31 日	2011 年 12 月 31 日
总资产	15,809.22	5,928.52
总负债	0.02	3.26
所有者权益	15,809.20	5,925.25
	2012 年度	2011 年度
营业收入	-	-
利润总额	-216.05	-134.75
净利润	-216.05	-134.75

注：2011 年财务数据未经审计，2012 年财务数据业经北京润鹏冀能会计师事务所审计。

5、主要下属企业情况

截至本预案签署日，北京普凯沅澧无下属控股子公司。

6、其他相关事项

(1) 与上市公司的关联关系

根据《公司法》、《证券法》、《上市规则》等法律、法规及规范性文件的相关规定，北京普凯沅澧在本次交易前不属于本公司的关联方。

(2) 向上市公司推荐董事、监事及高级管理人员情况

截至本预案签署日，北京普凯沅澧不存在向本公司推荐董事、监事、高级管理人员的情形。

(3) 最近五年受处罚情况

根据北京普凯沅澧出具的书面说明，北京普凯沅澧及其主要管理人员最近五年内未受到过行政处罚、刑事处罚，亦不存在与经济纠纷有关的重大民事诉讼或者仲裁。

（二十二）北京天原国投投资管理中心（有限合伙）的基本情况

1、基本情况

公司名称：北京天原国投投资管理中心（有限合伙）
 住 所：北京市丰台区菜户营东街 363 号一层 115 室
 执行事务合伙人：乌鲁木齐天然道投资管理有限公司
 注册资本：6,020 万元
 公司类型：有限合伙企业
 成立时间：2012 年 12 月 11 日
 营业执照注册号：110106015312110
 税务登记证号：110106055587638
 经营范围：投资管理。

2、产权控制关系

（1）出资情况

截至本预案签署日，北京天原国投投资管理中心（有限合伙）（以下简称“北京天原国投”）的股东出资情况如下表所示：

序号	股东名称	出资额（万元）	出资比例
1	乌鲁木齐天然道投资管理有限公司	10	0.17%
2	北京玉亭房地产开发有限公司	2,300	38.21%
3	刘文鹏	1,200	19.93%
4	刘文星	1,500	24.92%
5	彭文剑	1,000	16.61%
6	袁圣尧	10	0.17%
合计		6,020	100%

(2) 股权结构图（按认缴比例列示）

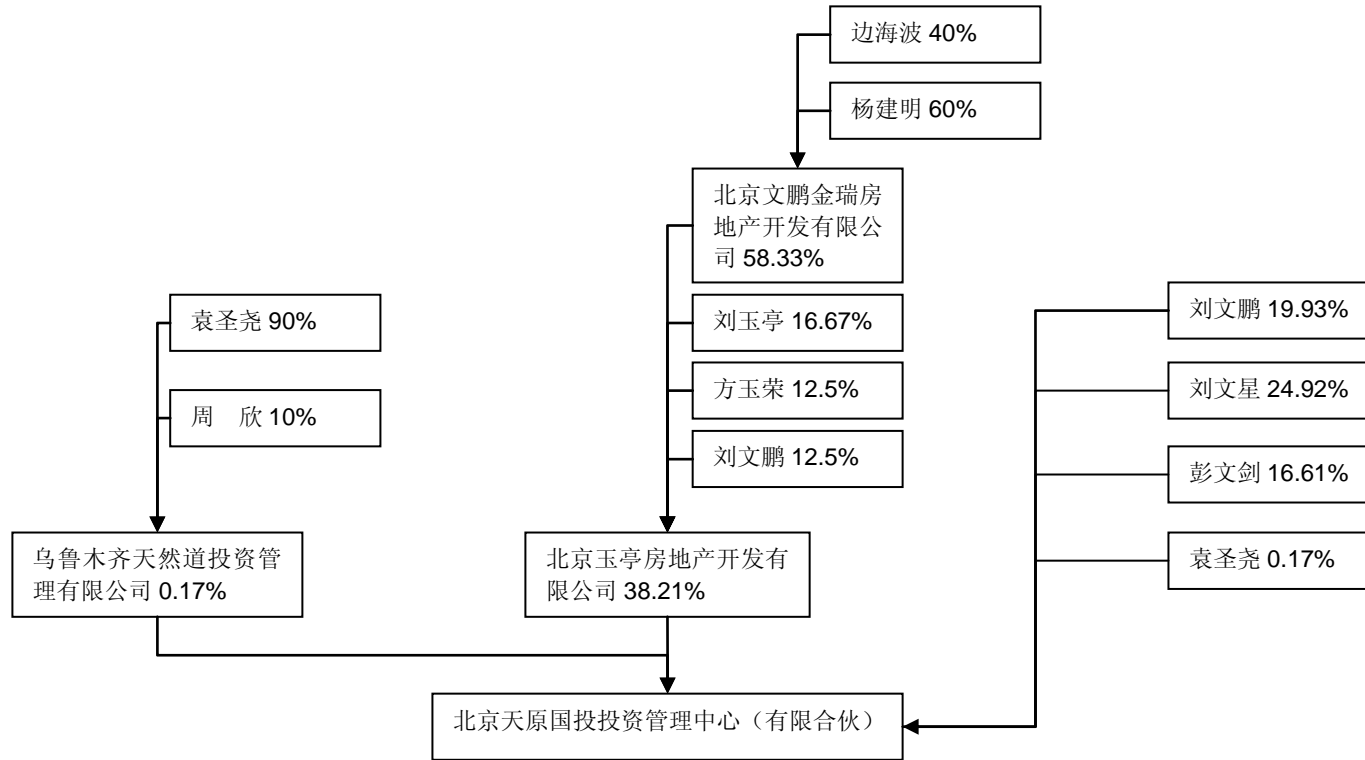

3、主要业务发展情况

北京天原国投主要从事股权投资业务。

4、最近三年的主要财务数据

北京天原国投成立以来的主要财务数据如下表所示：

单位：万元

项 目	2012 年 12 月 31 日
总资产	6,000.07
总负债	0.21
所有者权益	5,999.86
	2012 年度
营业收入	-
利润总额	-0.14
净利润	-0.14

注：以上财务数据未经审计。

5、主要下属企业情况

截至本预案签署日，北京天原国投无下属控股子公司。

6、其他相关事项

(1) 与上市公司的关联关系

根据《公司法》、《证券法》、《上市规则》等法律、法规及规范性文件的相关规定，北京天原国投在本次交易前不属于本公司的关联方。

(2) 向上市公司推荐董事、监事及高级管理人员情况

截至本预案签署日，北京天原国投不存在向本公司推荐董事、监事、高级管理人员的情形。

(3) 最近五年受处罚情况

根据北京天原国投出具的书面声明，北京天原国投及其主要管理人员最近五年内未受到过行政处罚、刑事处罚，亦不存在与经济纠纷有关的重大民事诉讼或者仲裁。

(二十三) 北京中源兴融投资管理中心（有限合伙）的基本情况

1、基本情况

公司名称：北京中源兴融投资管理中心（有限合伙）
 住 所：北京市丰台区菜户营东街 363 号一层 107 室
 执行事务合伙人：乌鲁木齐天然道投资管理有限公司（委派罗黎明为代表）
 注册资本：4,010 万元
 公司类型：有限合伙企业
 成立时间：2012 年 11 月 19 日
 营业执照注册号：110106015395490
 税务登记证号：110106057352349
 经营范围：投资管理；投资咨询。

2、产权控制关系

（1）出资情况

截至本预案签署日，北京中源兴融投资管理中心（有限合伙）（以下简称“北京中源兴融”）的股东出资情况如下表所示：

序号	股东名称	出资额（万元）	出资比例
1	乌鲁木齐天然道投资管理有限公司	10	0.25%
2	袁圣尧	800	19.95%
3	彭文剑	1,600	39.90%
4	北京玉亭房地产开发有限公司	1,600	39.90%
合计		4,010	100.00%

（2）股权结构图（按认缴比例列示）

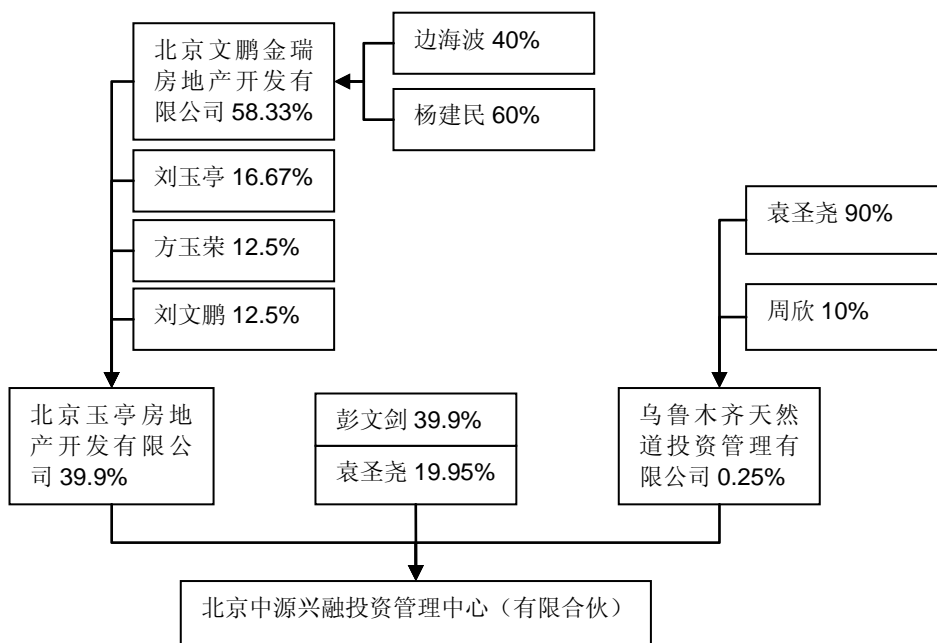

3、主要业务发展情况

北京中源兴融主要从事股权投资业务。

4、最近三年的主要财务数据

北京中源兴融成立以来的主要财务数据如下表所示：

单位：万元

项 目	2012 年 12 月 31 日
总资产	4,000.06
总负债	0.16
所有者权益	3,999.90
	2012 年度
营业收入	-
利润总额	-0.1
净利润	-0.1

注：以上财务数据未经审计。

5、主要下属企业情况

截至本预案签署日，北京中源兴融无下属控股子公司。

6、其他相关事项

(1) 与上市公司的关联关系

根据《公司法》、《证券法》、《上市规则》等法律、法规及规范性文件的相关规定，北京中源兴融在本次交易前不属于本公司的关联方。

(2) 向上市公司推荐董事、监事及高级管理人员情况

截至本预案签署日，北京中源兴融不存在向本公司推荐董事、监事、高级管理人员的情形。

(3) 最近五年受处罚情况

根据北京中源兴融出具的书面声明，北京中源兴融及其主要管理人员最近五年内未受到过行政处罚、刑事处罚，亦不存在与经济纠纷有关的重大民事诉讼或者仲裁。

(二十四) 南通杉杉创业投资中心（有限合伙）的基本情况

1、基本情况

公司名称：南通杉杉创业投资中心（有限合伙）
 住 所：江苏省南通市海安县迎宾路 8 号 A 幢 205 室
 执行事务合伙人：上海杉杉创晖创业投资管理有限公司（委派代表：宫毅）
 注册资本：7,700 万元
 公司类型：有限合伙企业
 成立时间：2012 年 6 月 8 日
 营业执照注册号：320600000272124
 税务登记证号：320621596981910
 经营范围：创业投资；从事非证券股权投资活动。（合伙期限至 2017 年 6 月 7 日止）

2、产权控制关系

(1) 出资情况

截至本预案签署日，南通杉杉创业投资中心（有限合伙）（以下简称“南通杉杉投资”）的股东出资情况如下表所示：

序号	股东名称	出资额（万元）	出资比例
1	江苏明江投资有限公司	1,000	12.99%

2	江苏省苏中建设集团股份有限公司	1,000	12.99%
3	宁波杉杉创业投资有限公司	1,900	24.68%
4	魏伟	500	6.49%
5	周基夏	200	2.60%
6	王坚荣	200	2.60%
7	海安县申菱电器制造有限公司	1,000	12.99%
8	江苏升辉装备集团股份有限公司	300	3.90%
9	上海杉杉创晖创业投资管理有限公司	100	1.30%
10	江苏联发纺织股份有限公司	500	6.49%
11	江苏省华强纺织有限公司	1,000	12.99%
合计		7,700	100%

(2) 股权结构图（按认缴比例列示）

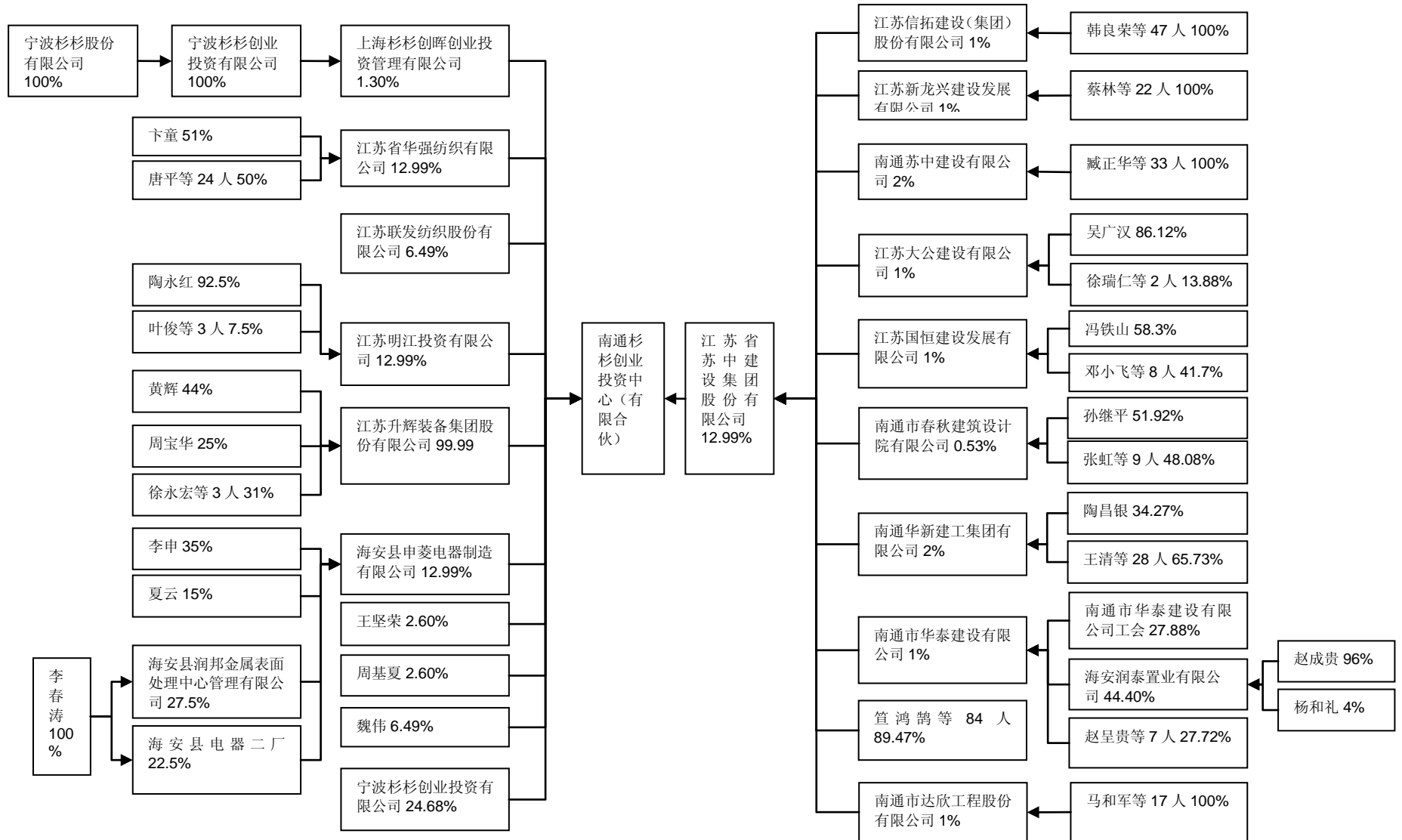

3、主要业务发展情况

南通杉杉投资主要从事股权投资业务。

4、最近三年的主要财务数据

南通杉杉投资成立以来的主要财务数据如下表所示：

单位：万元

项 目	2012年12月31日
总资产	6,203.64
总负债	154.15
所有者权益	6,049.48
	2012年度
营业收入	-
利润总额	-150.52
净利润	-150.52

注：以上财务数据未经审计。

5、主要下属企业情况

截至本预案签署日，南通杉杉投资无下属控股子公司。

6、其他相关事项

(1) 与上市公司的关联关系

根据《公司法》、《证券法》、《上市规则》等法律、法规及规范性文件的相关规定，南通杉杉业投资在本次交易前不属于本公司的关联方。

(2) 向上市公司推荐董事、监事及高级管理人员情况

截至本预案签署日，南通杉杉投资不存在向本公司推荐董事、监事、高级管理人员的情形。

(3) 最近五年受处罚情况

根据南通杉杉投资出具的书面说明，南通杉杉投资及其主要管理人员最近五年内未受到过行政处罚、刑事处罚，亦不存在与经济纠纷有关的重大民事诉讼或者仲裁。

(二十五) 宁波睿思股权投资合伙企业（有限合伙）的基本情况

1、基本情况

公司名称： 宁波睿思股权投资合伙企业（有限合伙）
 住 所： 宁波高新区菁华路 188 号 2 幢 530-1 室
 执行事务合伙人： 宁波睿思股权投资管理有限公司（委派代表：刘朝晨）
 注册资本： 12,500 万元
 公司类型： 有限合伙企业
 成立时间： 2011 年 12 月 28 日
 营业执照注册号： 330200000080136
 税务登记证号： 33020758747341X
 经营范围： 股权投资及其咨询、管理。（上述经营范围不含国家法律法规规定禁止、限制和许可经营的项目。）

2、产权控制关系

（1）出资情况

截至本预案签署日，宁波睿思股权投资合伙企业（有限合伙）（以下简称“宁波睿思投资”）的股东出资情况如下表所示：

序号	股东名称	出资额（万元）	出资比例
1	宁波睿思股权投资管理有限公司	100	0.8%
2	王志杨	1,500	12%
3	张军浩	1,400	11.2%
4	吕大军	1,500	12%
5	应益军	1,500	12%
6	孙文云	1,500	12%
7	李熟否	1,500	12%
8	李凌峰	1,500	12%
9	徐建平	2,000	16%
合计		12,500	100%

（2）股权结构图（按认缴比例列示）

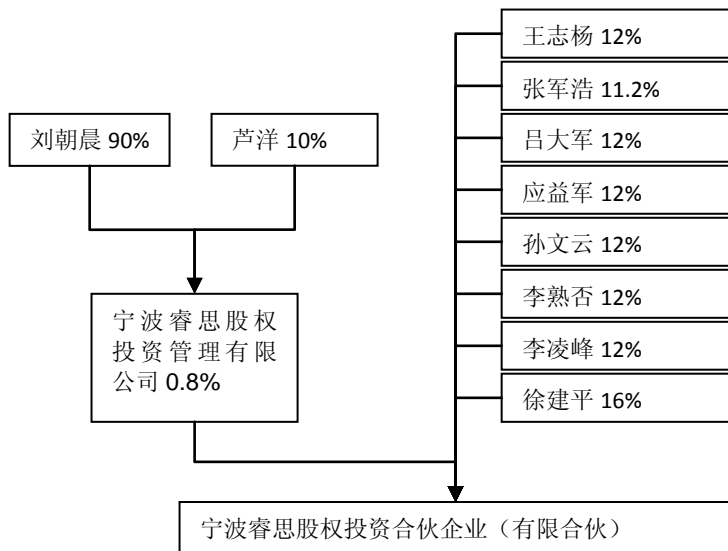

3、主要业务发展情况

宁波睿思投资主要从事股权投资业务。

4、最近三年的主要财务数据

宁波睿思投资成立以来的主要财务数据如下表所示：

单位：万元

项 目	2012 年 12 月 31 日	2011 年 12 月 31 日
总资产	4,800	-
总负债	-	-
所有者权益	4,800	-
	2012 年度	2011 年度
营业收入	50.84	-
利润总额	-200.00	-
净利润	-200.00	-

注：以上财务数据未经审计。

5、主要下属企业情况

截至本预案签署日，宁波睿思投资无下属控股子公司。

6、其他相关事项

(1) 与上市公司的关联关系

根据《公司法》、《证券法》、《上市规则》等法律、法规及规范性文件的相关

规定，宁波睿思投资在本次交易前不属于本公司的关联方。

(2) 向上市公司推荐董事、监事及高级管理人员情况

截至本预案签署日，宁波睿思投资不存在向本公司推荐董事、监事、高级管理人员的情形。

(3) 最近五年受处罚情况

根据宁波睿思投资出具的书面说明，宁波睿思投资及其主要管理人员最近五年内未受到过行政处罚、刑事处罚，亦不存在与经济纠纷有关的重大民事诉讼或者仲裁。

(二十六) 西藏博信基石创业投资基金合伙企业（有限合伙）的基本情况

1、基本情况

公司名称：西藏博信基石创业投资基金合伙企业（有限合伙）
 住 所：拉萨开发区阳光新城 B3-2-502 号
 法定代表人：中投合拓矿业投资控股有限公司（委派代表：卞克）
 注册资本：150,000 万元
 公司类型：有限合伙企业
 成立时间：2012 年 12 月 19 日
 营业执照注册号：540091200004922
 税务登记证号：540108585790609
 经营范围：对未上市公司股权投资，投资管理，管理咨询，企业管理咨询，计算机技术咨询，市场营销信息咨询，投资咨询。（上述经营范围中，国家法律、行政法规和国务院决定规定必须报经批准的，凭许可证在有效期内经营。）

2、产权控制关系

(1) 出资情况

截至本预案签署日，西藏博信基石创业投资基金合伙企业（有限合伙）（以下简称“西藏博信基石”）的股东出资情况如下表所示：

序号	股东名称	出资额（万元）	出资比例
1	中投合拓矿业投资控股有限公司	20,000	95.24%
2	西藏汇成投资有限公司	1,000	4.76%

3	北京八方房地产开发有限公司	-	-
合计		21,000	100%

注：西藏博信基石创业投资基金合伙企业（有限合伙）入股祥云飞龙的款项由其股东中投合拓矿业投资控股有限公司代付。中投合拓矿业投资控股有限公司认缴出资额 100,500 万元，实际已资 20,000 万元；西藏汇成投资有限公司认缴出资额 19,500 万元，实际出资 1,000 万元；北京八方房地产开发有限公司认缴出资额 30,000 万元，实际出资为零。

(2) 股权结构图（按认缴比例列示）

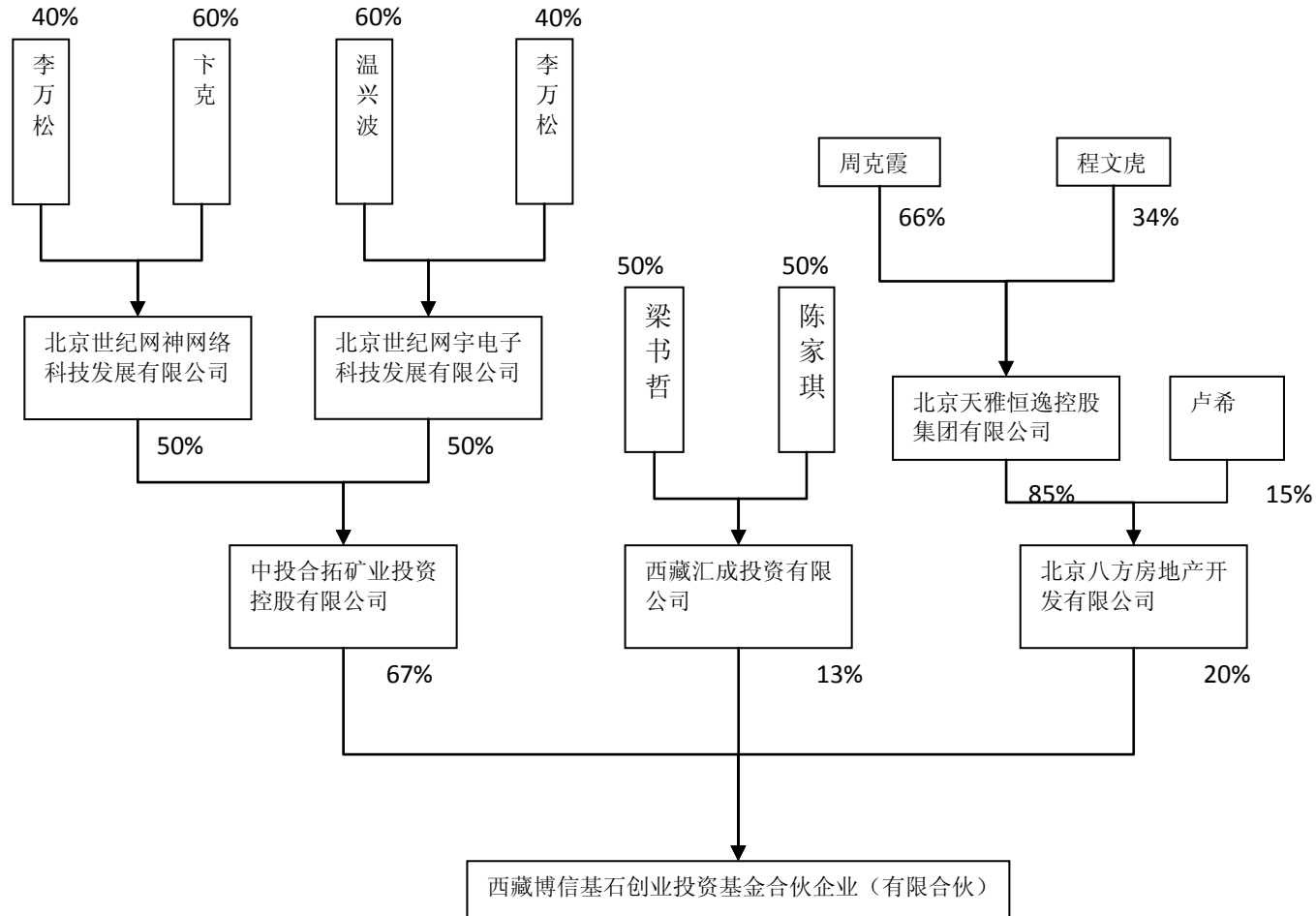

3、主要业务发展情况

西藏博信基石主要从事股权投资业务。

4、最近三年的主要财务数据

西藏博信基石成立以来的主要财务数据如下：

单位：万元

项 目	2012 年 12 月 31 日
总资产	1,000
总负债	-
所有者权益	1,000
	2012 年度
营业收入	-
利润总额	-
净利润	-

注：以上财务数据未经审计。

5、主要下属企业情况

截至本预案签署日，西藏博信基石无下属控股子公司。

6、其他相关事项

(1) 与上市公司的关联关系

根据《公司法》、《证券法》、《上市规则》等法律、法规及规范性文件的相关规定，西藏博信基石在本次交易前不属于本公司的关联方。

(2) 向上市公司推荐董事、监事及高级管理人员情况

截至本预案签署日，西藏博信基石不存在向本公司推荐董事、监事、高级管理人员的情形。

(3) 最近五年受处罚情况

根据西藏博信基石出具的书面说明，西藏博信基石及其主要管理人员最近五年内未受到过行政处罚、刑事处罚，亦不存在与经济纠纷有关的重大民事诉讼或者仲裁。

(二十七) 北京华博鑫业投资管理中心（有限合伙）的基本情况

1、基本情况

公司名称：北京华博鑫业投资管理中心（有限合伙）
 住 所：北京市海淀区首体南路9号4楼12层1201
 执行事务合伙人：北京华力鑫业投资管理有限公司（委派代表：熊振宇）
 注册资本：7,600万元
 公司类型：有限合伙企业
 成立时间：2012年12月12日
 营业执照注册号：110108015455322
 税务登记证号：110108059259877
 经营范围：投资管理；资产管理；投资咨询。（未取得行政许可的项目除外）

2、产权控制关系

（1）出资情况

截至本预案签署日，北京华博鑫业投资管理中心（有限合伙）（以下简称“北京华博鑫业”）的股东出资情况如下表所示：

序号	股东名称	出资额（万元）	出资比例
1	中国华力控股集团有限公司	3,460	45.53%
2	王愉芝	1,000	13.16%
3	上海天露和颂影视文化工作室	1,520	20.00%
4	北京乔安投资有限公司	760	10.00%
5	北京华力鑫业投资管理有限公司	100	1.32%
6	上海强胜影视文化传媒有限公司	760	10.00%
合计		7,600	100%

(2) 股权结构图（按认缴比例列示）

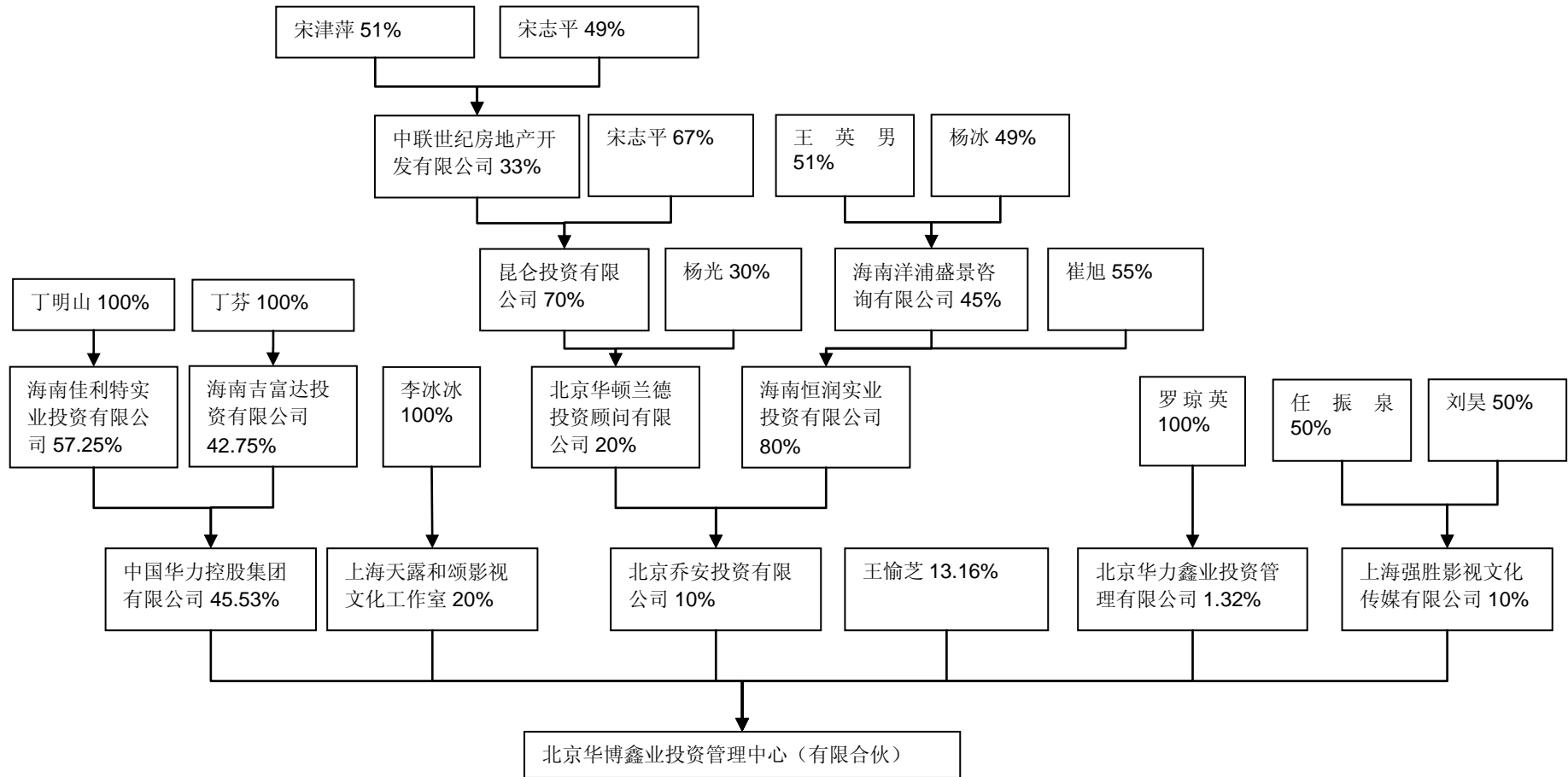

3、主要业务发展情况

北京华博鑫业主要从事股权投资业务。

4、最近三年的主要财务数据

北京华博鑫业成立以来的主要财务数据如下表所示：

单位：万元

项 目	2012 年 12 月 31 日
总资产	7,600
总负债	-
所有者权益	7,600
	2012 年度
营业收入	-
利润总额	-
净利润	-

注：以上财务数据未经审计。

5、主要下属企业情况

截至本预案签署日，北京华博鑫业无下属控股子公司。

6、其他相关事项

(1) 与上市公司的关联关系

根据《公司法》、《证券法》、《上市规则》等法律、法规及规范性文件的相关规定，北京华博鑫业在本次交易前不属于本公司的关联方。

(2) 向上市公司推荐董事、监事及高级管理人员情况

截至本预案签署日，北京华博鑫业不存在向本公司推荐董事、监事、高级管理人员的情形。

(3) 最近五年受处罚情况

根据北京华博鑫业出具的书面声明，北京华博鑫业及其主要管理人员最近五年内未受到过行政处罚、刑事处罚，亦不存在与经济纠纷有关的重大民事诉讼或者仲裁。

(二十八) 北京龙商建投资产管理中心（有限合伙）的基本情况

1、基本情况

公司名称：北京龙商建投资产管理中心（有限合伙）
 住 所：北京市石景山区八大处高科技园区西井路 3 号 3 号楼
 6091 房间
 执行事务合伙人：张唯
 注册资本：5,001 万元
 公司类型：有限合伙企业
 成立时间：2011 年 5 月 5 日
 营业执照注册号：120192000079127
 税务登记证号：110107572341927
 经营范围：资产管理服务；投资管理；投资管理咨询。

2、产权控制关系

（1）出资情况

截至本预案签署日，北京龙商建投资产管理中心（有限合伙）（以下简称“北京龙商建投”）的股东出资情况如下表所示：

序号	股东名称	出资额（万元）	出资比例
1	张唯	100	2%
2	朱庆峰	4,901	98%
合计		5,001	100%

（2）股权结构图（按认缴比例列示）

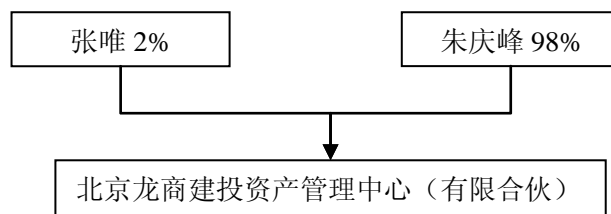

3、主要业务发展情况

北京龙商建投主要从事股权投资业务。

4、最近三年的主要财务数据

北京龙商建投成立以来的主要财务数据如下表所示：

单位：万元

项 目	2012 年 12 月 31 日	2011 年 12 月 31 日
总资产	9,000.82	9,001.79
总负债	4,003.13	4,002.00
所有者权益	4,997.70	4,999.79
	2012 年度	2011 年度
营业收入	-	-
利润总额	-2.08	-1.21
净利润	-2.08	-1.21

注：以上财务数据未经审计。

5、主要下属企业情况

截至本预案签署日，北京龙商建投无下属控股子公司。

6、其他相关事项

(1) 与上市公司的关联关系

根据《公司法》、《证券法》、《上市规则》等法律、法规及规范性文件的相关规定，北京龙商建投在本次交易前不属于本公司的关联方。

(2) 向上市公司推荐董事、监事及高级管理人员情况

截至本预案签署日，北京龙商建投不存在向本公司推荐董事、监事、高级管理人员的情形。

(3) 最近五年受处罚情况

根据北京龙商建投出具的书面说明，北京龙商建投及其主要管理人员最近五年内未受到过行政处罚、刑事处罚，亦不存在与经济纠纷有关的重大民事诉讼或者仲裁。

(二十九) 湖北盛世高金创业投资有限公司的基本情况

1、基本情况

公司名称：湖北盛世高金创业投资有限公司
住 所：武汉东湖开发区珞瑜路 716 号华乐商务中心 12 层 A 室
法定代表人：黎苑楚

注册资本： 26,100 万元
 公司类型： 有限责任公司
 成立时间： 2011 年 3 月 24 日
 营业执照注册号： 420100000229372
 税务登记证号： 42010157200535X
 经营范围： 创业投资业务；创业投资咨询业务；为创业企业提供创业管理服务业务（上述经营范围中国家有专项规定的项目经国家审批后或凭许可证在核定期限内经营）

2、产权控制关系

（1）出资情况

截至本预案签署日，湖北盛世高金创业投资有限公司（以下简称“湖北盛世高金”）的股东出资情况如下表所示：

序号	股东名称	出资额（万元）	出资比例
1	北京陇悦国际贸易有限公司	2,000	7.66%
2	北京盛世景投资管理有限公司	1,300	4.98%
3	桂林三金集团股份有限公司	1,000	3.83%
4	国投高科技投资有限公司	5,000	19.16%
5	湖北省创业投资引导基金管理中心	5,000	19.16%
6	湖北省高新技术产业投资有限公司	1,000	3.83%
7	潜江市迅达投资咨询有限公司	1,000	3.83%
8	武汉东鹏科技发展有限公司	1,000	3.83%
9	武汉高睿投资管理有限公司	300	1.15%
10	新疆盛世丰金股权投资合伙企业（有限合伙）	1,700	6.51%
11	刘运君	1,000	3.83%
12	权锳峰	2,500	9.58%
13	王宾	1,200	4.60%
14	向红跃	1,100	4.21%
15	赵祯	1,000	3.83%
	合计	26,100	100.00%

(2) 股权结构图（按认缴比例列示）

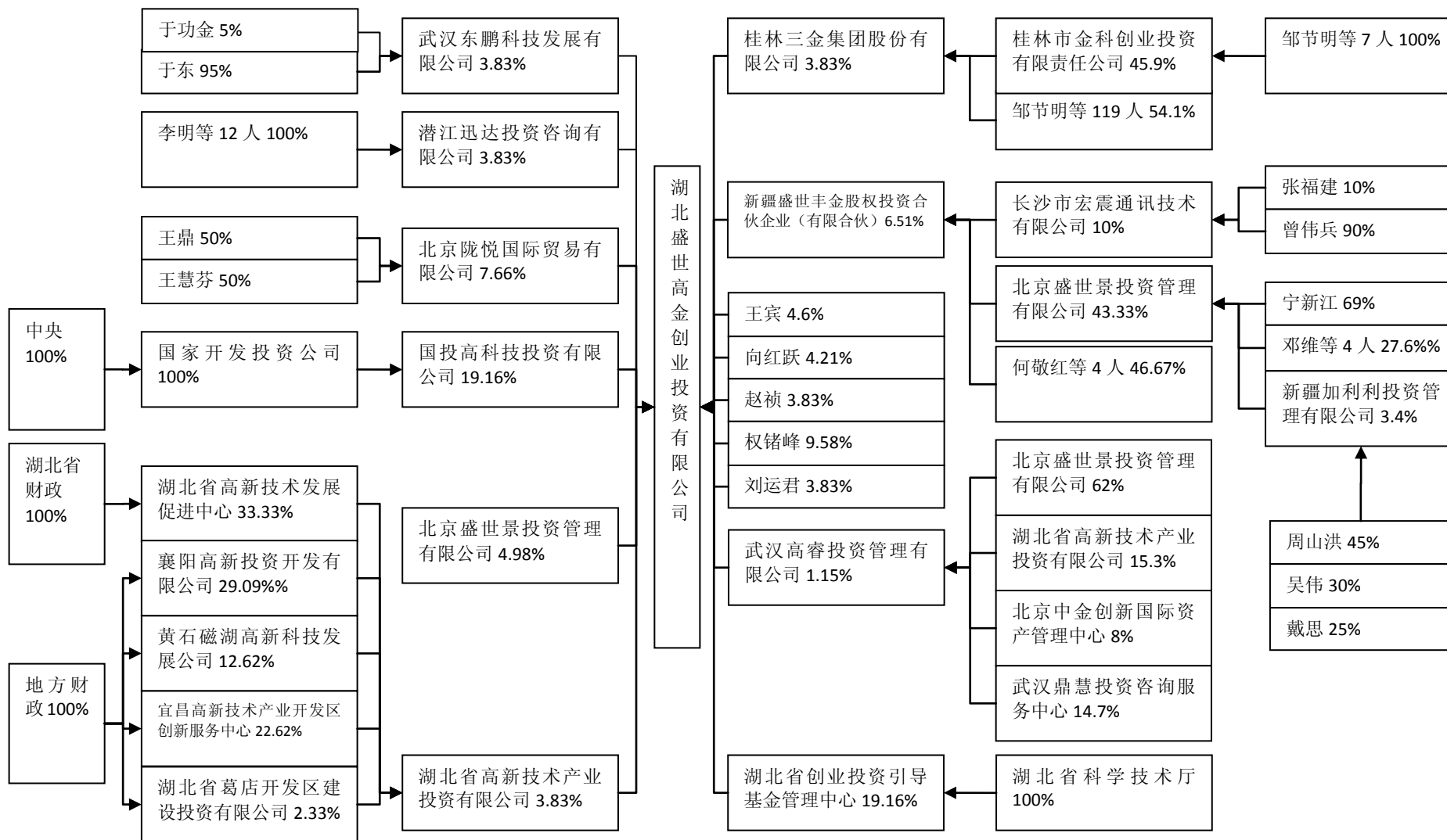

3、主要业务发展情况

湖北盛世高金主要从事股权投资业务。

4、最近三年的主要财务数据

湖北盛世高金成立以来的主要财务数据如下：

单位：万元

项 目	2012 年 12 月 31 日	2011 年 12 月 31 日
总资产	25,589.73	16,087.81
总负债	11.54	3,800.00
所有者权益	25,578.19	12,287.81
	2012 年度	2011 年度
营业收入	-	-
利润总额	-505.56	-16.25
净利润	-509.62	-12.19

注：以上财务数据业经国富浩华会计师事务所湖北分所审计。

5、主要下属企业情况

截至本预案签署日，湖北盛世高金无下属控股子公司。

6、其他相关事项

(1) 与上市公司的关联关系

根据《公司法》、《证券法》、《上市规则》等法律、法规及规范性文件的相关规定，湖北盛世高金在本次交易前不属于本公司的关联方。

(2) 向上市公司推荐董事、监事及高级管理人员情况

截至本预案签署日，湖北盛世高金不存在向本公司推荐董事、监事、高级管理人员的情形。

(3) 最近五年受处罚情况

根据湖北盛世高金出具的书面说明，湖北盛世高金及其主要管理人员最近五年内未受到过行政处罚、刑事处罚，亦不存在与经济纠纷有关的重大民事诉讼或者仲裁。

（三十）西藏天然道创业投资管理有限公司的基本情况

1、基本情况

公司名称：西藏天然道创业投资管理有限公司
 住 所：拉萨市金珠西路 158 号世通阳光新城 3 幢 5 单元 542 号
 法定代表人：黄珊
 注册资本：100 万元
 公司类型：有限责任公司（自然人投资或控股）
 成立时间：2013 年 8 月 21 日
 营业执照注册号：540091100002147
 税务登记证号：540108064672164
 经营范围：资产管理；投资咨询；技术咨询；经济信息咨询。（上述经营范围中，国家法律、行政法规及国务院决定规定必须报经批准的，凭许可证在有效期内经营。）

2、产权控制关系

（1）出资情况

截至本预案签署日，西藏天然道创业投资管理有限公司（以下简称“西藏天然道”）的股东出资情况如下表所示：

序号	股东名称	出资额（万元）	出资比例
1	吴潼潼	10	10%
2	李瑞英	90	90%
合计		100	100%

（2）股权结构图（按认缴比例列示）

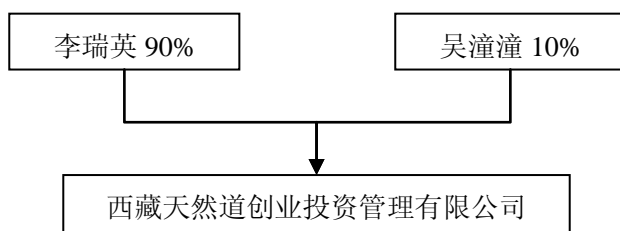

3、主要业务发展情况

西藏天然道主要从事股权投资业务。

4、最近三年的主要财务数据

西藏天然道成立于 2013 年 8 月，无最近三年财务数据。

5、主要下属企业情况

截至本预案签署日，西藏天然道无下属控股子公司。

6、其他相关事项

(1) 与上市公司的关联关系

根据《公司法》、《证券法》、《上市规则》等法律、法规及规范性文件的相关规定，西藏天然道在本次交易前不属于本公司的关联方。

(2) 向上市公司推荐董事、监事及高级管理人员情况

截至本预案签署日，西藏天然道不存在向本公司推荐董事、监事、高级管理人员的情形。

(3) 最近五年受处罚情况

根据西藏天然道出具的书面说明，西藏天然道及其主要管理人员最近五年内未受到过行政处罚、刑事处罚，亦不存在与经济纠纷有关的重大民事诉讼或者仲裁。

(三十一) 深圳市建银南山创业投资合伙企业（有限合伙）的基本情况

1、基本情况

公司名称：	深圳市建银南山创业投资合伙企业（有限合伙）
住 所：	深圳市南山区深南大道 10128 号南山软件园西塔楼 30 楼 3001
执行事务合伙人：	深圳市睿广成长创业投资合伙企业（有限合伙）（程文）
注册资本：	31,500
公司类型：	有限合伙企业
成立时间：	2011 年 1 月 21 日

营业执照注册号： 440300602255772

税务登记证号： 440300568502812

经营范围： 创业投资、企业股权投资；（一）创业投资业务（二）代理其他创业投资企业等机构或个人的创业投资业务（三）创业投资咨询业务（四）为创业企业提供业务管理服务业务（五）参与设立创业投资企业与创业投资管理顾问机构

2、产权控制关系

（1）出资情况

截至本预案签署日，深圳市建银南山创业投资合伙企业（有限合伙）（以下简称“深圳建银南山”）的股东出资情况如下表所示：

序号	股东名称	出资额（万元）	出资比例
1	肖丽媚	830	2.73%
2	闫切慧子	500	1.64%
3	吴仲钦	5,000	16.45%
4	李倩	500	1.64%
5	刘宜建	500	1.64%
6	刘桂林	450	1.48%
7	程武	890	2.93%
8	李振钳	1,500	4.93%
9	蒋明华	300	0.99%
10	杜维	550	1.81%
11	张雯	890	2.93%
12	黄鹂斐	500	1.64%
13	段星传	500	1.64%
14	鲍拯	1,000	3.29%
15	深圳市睿广成长创业投资合伙企业（有限合伙）	2,000	6.58%
16	林军	500	1.64%
17	孙力	500	1.64%
18	蔡士红	1,000	3.29%
19	张越	600	1.97%
20	孙林	500	1.64%

21	于新时	810	2.66%
22	张源鑫	1,000	3.29%
23	詹延安	500	1.64%
24	邓兵	300	0.99%
25	彭廷芳	500	1.64%
26	庄贵阳	2,000	6.58%
27	陈达昌	500	1.64%
28	唐进新	1,040	3.42%
29	何智伟	500	1.64%
30	彭巍	500	1.64%
31	深圳市南山区科技创业服务中心	1,500	4.93%
32	宋文清	300	0.99%
33	高翔	500	1.64%
34	毛宇	440	1.45%
35	萧波	500	1.64%
36	贾正盛	500	1.64%
合计		30,400	100.00%

注：各股东认缴出资额合计 31,500 万元，实缴 30,400 万元。

(2) 股权结构图（按认缴比例列示）

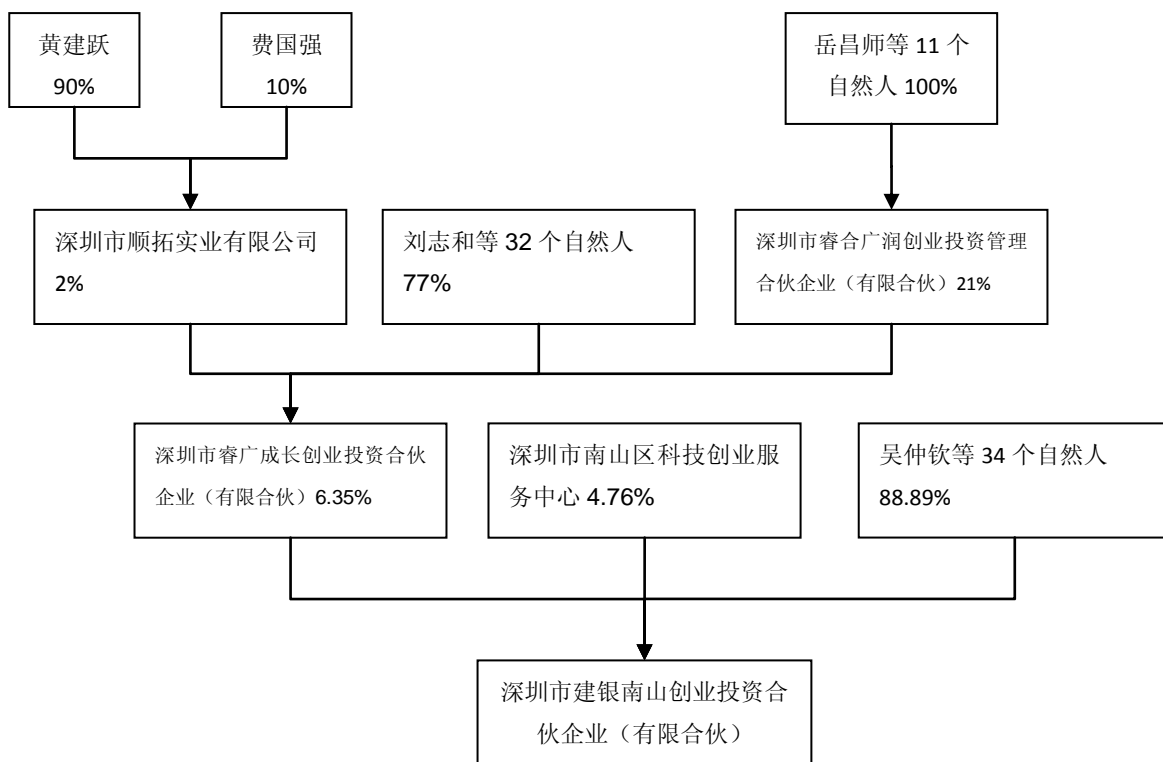

3、主要业务发展情况

深圳建银南山主要从事股权投资业务。

4、最近三年的主要财务数据

深圳建银南山成立以来的主要财务数据如下表所示：

单位：万元

项 目	2012 年 12 月 31 日	2011 年 12 月 31 日
总资产	30,668.13	30,576.79
总负债	304.00	162.07
所有者权益	30,364.13	30,414.72
	2012 年度	2011 年度
营业收入	63.91	186.74
利润总额	-50.59	14.72
净利润	-50.59	14.72

注：以上财务数据未经审计。

5、主要下属企业情况

截至本预案签署日，深圳建银南山的下属企业情况如下表所示：

名称	持股比例	经营范围	注册资本
深圳市建银南山投资有限公司	99%	股权投资、投资咨询（不含证券、保险、基金、金融业务、人才中介服务及其它限制项目）；投资兴办实业（具体项目另行申报）。	6,000 万元

6、其他相关事项

（1）与上市公司的关联关系

根据《公司法》、《证券法》、《上市规则》等法律、法规及规范性文件的相关规定，深圳建银南山在本次交易前不属于本公司的关联方。

（2）向上市公司推荐董事、监事及高级管理人员情况

截至本预案签署日，深圳建银南山不存在向本公司推荐董事、监事、高级管理人员的情形。

（3）最近五年受处罚情况

根据深圳建银南山出具的书面说明，深圳建银南山及其主要管理人员最近五年内未受到过行政处罚、刑事处罚，亦不存在与经济纠纷有关的重大民事诉讼或者仲裁。

（三十二）新疆广德基石股权投资有限合伙企业的基本情况

1、基本情况

公司名称：新疆广德基石股权投资有限合伙企业
 住 所：新疆乌鲁木齐市高新街 258 号数码港大厦 2015-562 号
 执行事务合伙人：郭淼
 注册资本：5,000 万
 公司类型：有限合伙企业
 成立时间：2013 年 9 月 16 日
 营业执照注册号：650000079002286
 税务登记证号：650152076080537

经营范围：从事对非上市企业的股权投资、通过认购非公开发行股票或者受让股权等方式持有上市公司股份。

2、产权控制关系

(1) 出资情况

截至本预案签署日，新疆广德基石股权投资有限合伙企业（以下简称“新疆广德基石”）的股东出资情况如下表所示：

序号	股东名称	出资额（万元）	出资比例
1	郭淼	2,000	40%
2	赵亮	1,500	30%
3	王芬	1,500	30%
合计		5,000	100%

(2) 股权结构图（按认缴比例列示）

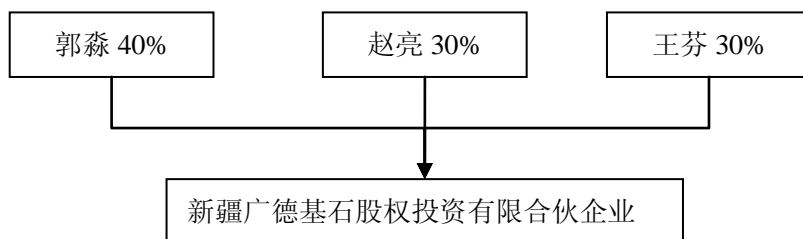

3、主要业务发展情况

新疆广德基石主要从事股权投资业务。

4、最近三年的主要财务数据

新疆广德基石成立于 2013 年 9 月，无最近三年财务数据。

5、主要下属企业情况

截至本预案签署日，新疆广德基石无下属控股子公司。

6、其他相关事项

(1) 与上市公司的关联关系

根据《公司法》、《证券法》、《上市规则》等法律、法规及规范性文件的相关

规定，新疆广德基石在本次交易前不属于本公司的关联方。

(2) 向上市公司推荐董事、监事及高级管理人员情况

截至本预案签署日，新疆广德基石不存在向本公司推荐董事、监事、高级管理人员的情形。

(3) 最近五年受处罚情况

根据新疆广德基石出具的书面说明，新疆广德基石及其主要管理人员最近五年内未受到过行政处罚、刑事处罚，亦不存在与经济纠纷有关的重大民事诉讼或者仲裁。

(三十三) 北京华力鑫业投资管理有限公司的基本情况

1、基本情况

公司名称：北京华力鑫业投资管理有限公司
住 所：北京市门头沟区石龙经济开发区永安路 20 号 3 号楼 B1-3698 室
法定代表人：罗琼英
注册资本：100 万元
公司类型：有限责任公司
成立时间：2012 年 11 月 8 日
营业执照注册号：110109015361092
税务登记证号：110109057392690
经营范围：投资管理；投资咨询。

2、产权控制关系

(1) 出资情况

截至本预案签署日，北京华力鑫业投资管理有限公司（以下简称“北京华力鑫业”）的股东出资情况如下表所示：

序号	股东名称	出资额（万元）	出资比例
1	罗琼英	100	100%
	合计	100	100%

(2) 股权结构图（按认缴比例列示）

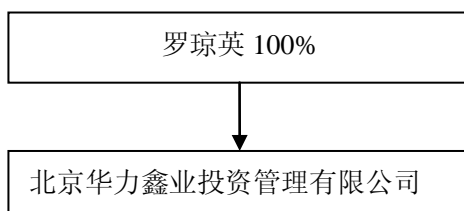

3、主要业务发展情况

北京华力鑫业主要从事股权投资业务。

4、最近三年的主要财务数据

北京华力鑫业成立以来的主要财务数据如下表所示：

单位：万元

项 目	2012 年 12 月 31 日
总资产	100
总负债	0.11
所有者权益	99.89
	2012 年度
营业收入	-
利润总额	-0.11
净利润	-0.11

注：以上财务数据业经北京中燕通会计师事务所有限公司审计。

5、主要下属企业情况

截至本预案签署日，北京华力鑫业无下属控股子公司。

6、其他相关事项

(1) 与上市公司的关联关系

根据《公司法》、《证券法》、《上市规则》等法律、法规及规范性文件的相关规定，北京华力鑫业在本次交易前不属于本公司的关联方。

(2) 向上市公司推荐董事、监事及高级管理人员情况

截至本预案签署日，北京华力鑫业不存在向本公司推荐董事、监事、高级管

理人员的情形。

(3) 最近五年受处罚情况

根据北京华力鑫业出具的书面声明，北京华力鑫业及其主要管理人员最近五年内未受到过行政处罚、刑事处罚，亦不存在与经济纠纷有关的重大民事诉讼或者仲裁。

(三十四) 新疆东方弘业股权投资合伙企业（有限合伙）的基本情况

1、基本情况

公司名称：新疆东方弘业股权投资合伙企业（有限合伙）

住 所：新疆乌鲁木齐市高新街 258 号数码港大厦 2015-543 号
富海通（北京）投资管理有限公司（委派代表：彭长虹）

执行事务合伙人：新疆东方健宏股权投资管理有限公司（委派代表：彭长虹）

注册资本：5,100 万元

公司类型：有限合伙企业

成立时间：2013 年 6 月 26 日

营业执照注册号：650000079002114

税务登记证号：650152072201418

经营范围：从事对非上市企业的股权投资，通过认购非公开发行股票或者受让股权等方式持有上市公司股份。

2、产权控制关系

(1) 出资情况

截至本预案签署日，新疆东方弘业股权投资合伙企业（有限合伙）（以下简称“新疆东方弘业”）的股东出资情况如下表所示：

序号	股东名称	出资额（万元）	出资比例
1	新疆东方健宏股权投资管理有限公司	50	0.99%
2	富海通（北京）投资管理有限公司	-	-
3	谢洪波	2,500	49.50%
4	喻瑞洋	2,500	49.50%

合计	5,050	100.00%
----	-------	---------

注：富海通（北京）投资管理有限公司认缴出资额为 50 万元，实际出资额为零。

(2) 股权结构图（按认缴比例列示）

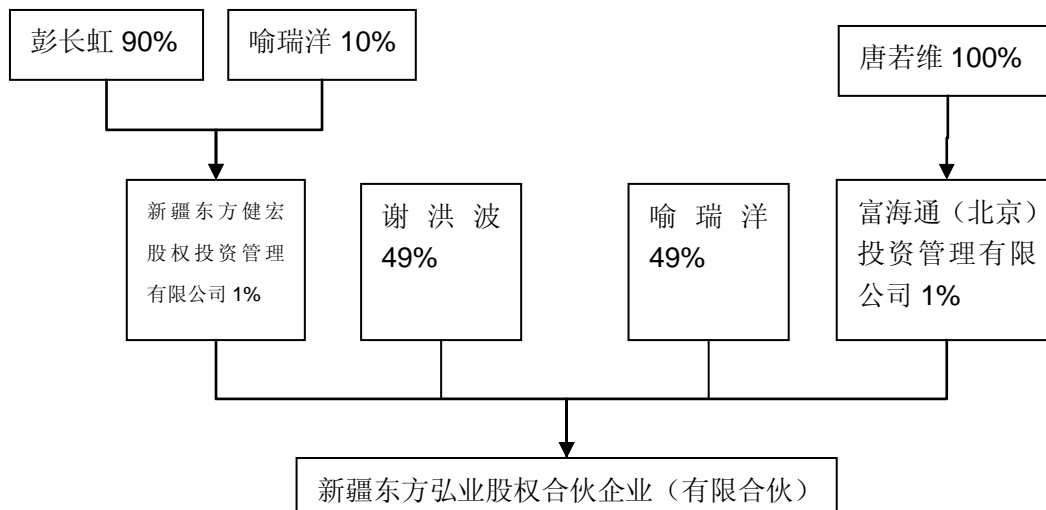

3、主要业务发展情况

新疆东方弘业主要从事股权投资业务。

4、最近三年的主要财务数据

新疆东方弘业于 2013 年成立，无最近三年财务数据。

5、主要下属企业情况

截至本预案签署日，新疆东方弘业无下属控股子公司。

6、其他相关事项

(1) 与上市公司的关联关系

根据《公司法》、《证券法》、《上市规则》等法律、法规及规范性文件的相关规定，新疆东方弘业在本次交易前不属于本公司的关联方。

(2) 向上市公司推荐董事、监事及高级管理人员情况

截至本预案签署日，新疆东方弘业不存在向本公司推荐董事、监事、高级管理人员的情形。

(3) 最近五年受处罚情况

根据新疆东方弘业出具的书面说明，新疆东方弘业及其主要管理人员最近五年内未受到过行政处罚、刑事处罚，亦不存在与经济纠纷有关的重大民事诉讼或者仲裁。

（三十五）深圳天盛泰达股权投资合伙企业（有限合伙）的基本情况

1、基本情况

公司名称：深圳天盛泰达股权投资合伙企业（有限合伙）
 住 所：深圳市罗湖区黄贝街道黄贝岭中村 698 栋 306
 执行事务合伙人：北京盛达瑞丰投资管理有限公司（委派代表：刘东峰）
 注册资本：810.8 万元
 公司类型：有限合伙
 成立时间：2013 年 4 月 24 日
 营业执照注册号：440303602350356
 税务登记证号：440300067156085
 经营范围：对未上市企业进行股权投资；开展股权投资和企业上市咨询业务。

2、产权控制关系

（1）出资情况

截至本预案签署日，深圳天盛泰达股权投资合伙企业（有限合伙）（以下简称“深圳天盛泰达”）的股东出资情况如下表所示：

序号	股东名称	出资额（万元）	出资比例
1	北京盛达瑞丰投资管理有限公司	-	-
2	国投中联投资管理（北京）有限公司	-	-
3	王琰	110	13.58%
4	金澍	100	12.35%
5	夏志勇	100	12.35%
6	张旭	500	61.73%
合计		810	100.00%

注：北京盛达瑞丰投资管理有限公司认缴 0.4 万元，实际出资额为零；国投中联投资管理（北京）有限公司认缴 0.4 万元，实际出资额为零。

(2) 股权结构图（按认缴比例列示）

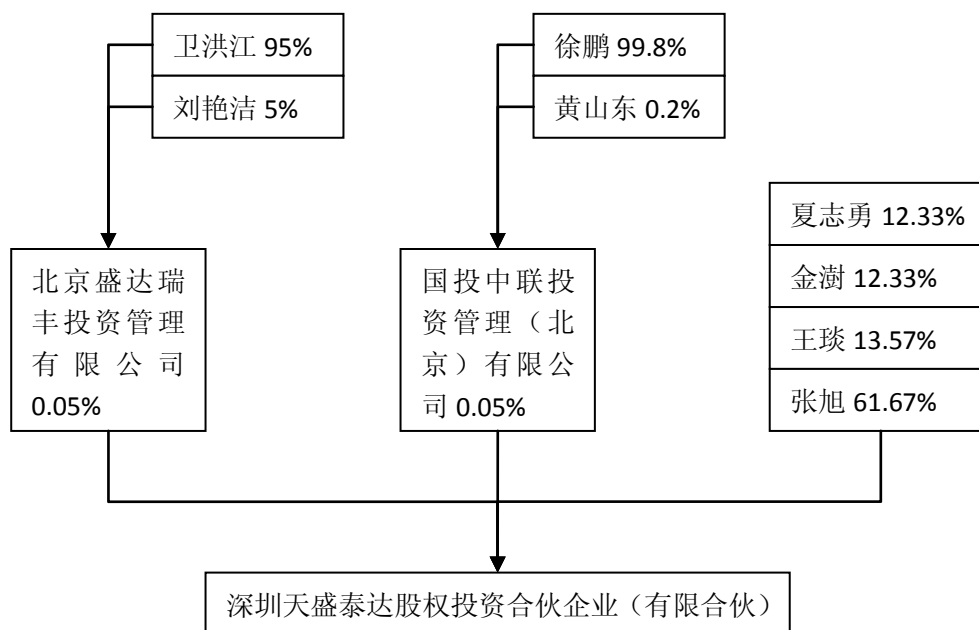
**3、主要务发展情况**

深圳天盛泰达主要从事股权投资业务。

4、最近三年的主要财务数据

深圳天盛泰达于 2013 年成立，无最近三年财务数据。

5、主要下属企业情况

截至本预案签署日，深圳天盛泰达无下属控股子公司。

6、其他相关事项**(1) 与上市公司的关联关系**

根据《公司法》、《证券法》、《上市规则》等法律、法规及规范性文件的相关规定，深圳天盛泰达在本次交易前不属于本公司的关联方。

(2) 向上市公司推荐董事、监事及高级管理人员情况

截至本预案签署日，深圳天盛泰达不存在向本公司推荐董事、监事、高级管理人员的情形。

(3) 最近五年受处罚情况

根据深圳天盛泰达出具的书面说明，深圳天盛泰达及其主要管理人员最近五年内未受到过行政处罚、刑事处罚，亦不存在与经济纠纷有关的重大民事诉讼或者仲裁。

(三十六) 吴逸之的基本情况

1、基本情况

姓名	吴逸之	性别	男
曾用名	无	其他国家和地区永久居留权	无
国籍	中国	身份证号	53010319740802****
住址	昆明市五华区三合营 36 号 4-2-502		

2、最近三年的职业和职务及任职单位产权关系

任职时间	任职单位	职务	持股比例
2010年9月-2012年5月	广发证券昆明营业部	交易主管	无
2012年6月至今	云南联信小额贷款有限公司	副总经理	无

3、控制的核心企业和关联企业的基本情况

无控制企业。

4、其他相关事项

(1) 与上市公司的关联关系

根据《公司法》、《证券法》、《上市规则》等法律、法规及规范性文件的相关规定，吴逸之在本次交易前不属于本公司的关联方。

(2) 向上市公司推荐董事、监事及高级管理人员情况

截至本预案签署日，吴逸之不存在向本公司推荐董事、监事、高级管理人员的情形。

(3) 最近五年受处罚情况

根据吴逸之出具的书面说明，吴逸之最近五年内未受到过行政处罚、刑事处罚，亦不存在与经济纠纷有关的重大民事诉讼或者仲裁。

(三十七) 航建航空产业股权投资（天津）有限公司的基本情况

1、基本情况

公司名称：航建航空产业股权投资（天津）有限公司

住 所：天津空港经济区环河北路 80 号空港商务园东区 9-403-02

法定代表人：郭彦博

注册资本：120,476 万元

公司类型：有限责任公司

成立时间：2010 年 11 月 4 日

营业执照注册号：120192000069768

税务登记证号：120116562681776

经营范围：从事对未上市企业的投资，对上市公司非公开发行股票的投资及相关准服务，以自由资金对航空产业进行投资（国家专项专营规定的，按规定执行；涉及行业许可的，凭批准文件、证件经营）

2、产权控制关系

(1) 出资情况

截至目前，航建航空产业股权投资（天津）有限公司（以下简称“航建航空产业投资”）的股东出资情况如下表所示：

序号	股东名称	出资额（万元）	出资比例
1	中航投资控股有限公司	5,000	4.61%
2	天津保税区投资有限公司	10,000	9.22%
3	爱康创业投资有限公司	3,000	2.77%
4	天津达航投资咨询有限公司	-	-
5	天津丰航投资咨询有限公司	-	-
6	天津裕丰股权投资管理有限公司	-	-
7	李建生	2,000	1.84%
8	天津乾航投资有限公司	16,786	15.47%
9	天津坤航投资有限公司	16,718	15.41%
10	天津申航投资有限公司	12,841	11.84%
11	天津飞航投资有限公司	8,116	7.48%

12	天津云航投资有限公司	7,346	6.77%
13	天津领航投资有限公司	8,660	7.98%
14	潘小冲	16,009	14.76%
15	徐泯穗	2,000	1.84%
	合计	108,476	100.00%

注：天津达航投资咨询有限公司认缴 7,530 万元、天津丰航投资咨询有限公司认缴 3,670 万元、天津裕丰股权投资管理有限公司认缴 800 万元，合计 1.2 亿元认缴出资额尚未缴纳。

(2) 股权结构图（按认缴比例列示）

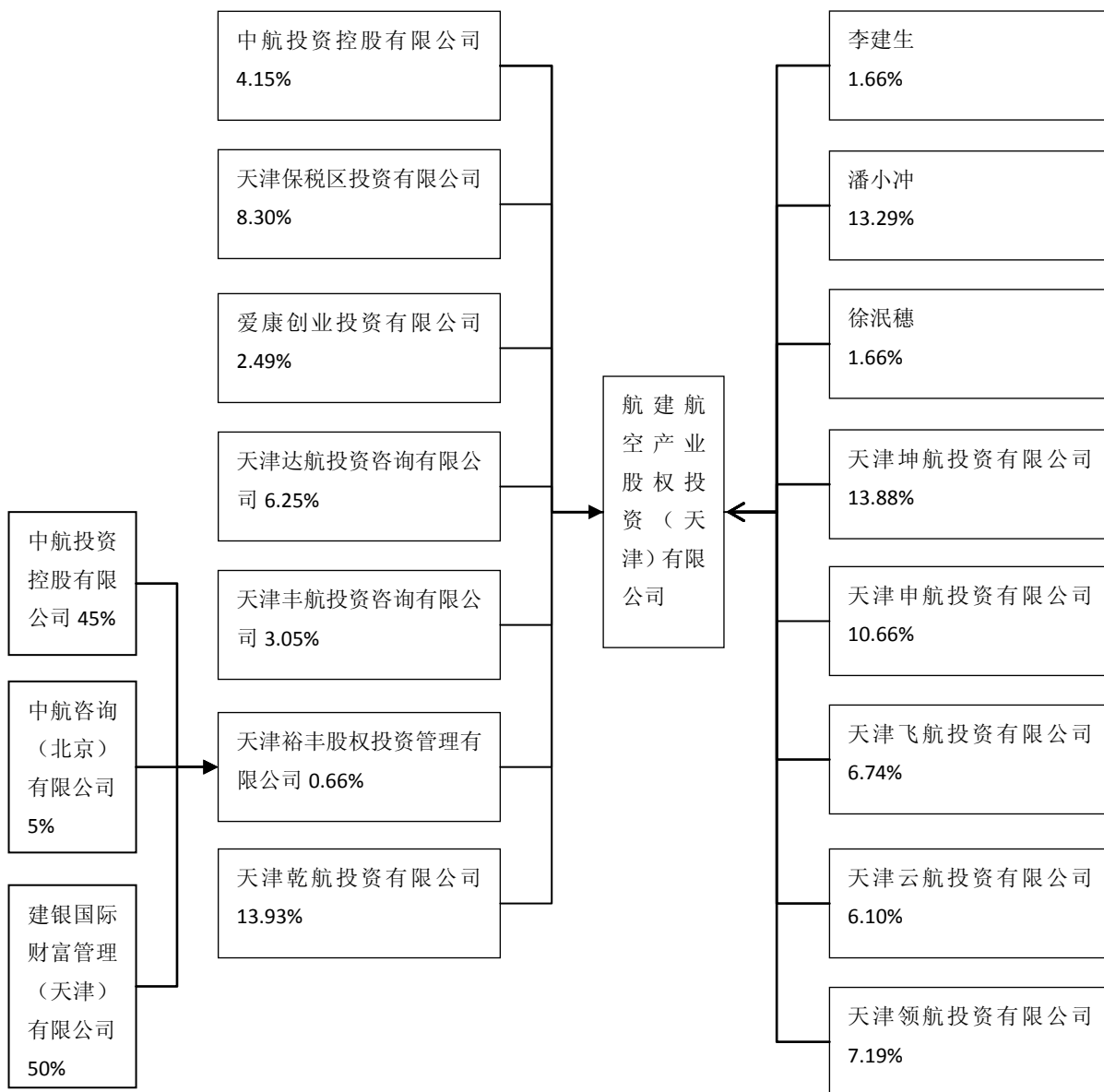

3、主要业务发展情况

航建航空产业投资主要从事股权投资业务。

4、最近三年的主要财务数据

航建航空产业投资成立以来的主要财务数据如下表所示：

单位：万元

项 目	2012年12月31日	2011年12月31日	2010年12月31日
总资产	127,330.90	112,876.40	21,893.62
总负债	11,257.97	5,986.55	2,520.45
所有者权益	116,072.92	106,889.85	19,373.17
	2012年度	2011年度	2010年度
营业收入	-	-	-
利润总额	-587.30	-1,278.56	-835.77
净利润	-440.48	-959.32	-626.83

注：以上财务数据业经中瑞岳华会计师事务所有限公司审计。

5、主要下属企业情况

截至本预案签署日，航建航空产业投资无下属控股子公司。

6、其他相关事项

(1) 与上市公司的关联关系

根据《公司法》、《证券法》、《上市规则》等法律、法规及规范性文件的相关规定，航建航空产业投资在本次交易前不属于本公司的关联方。

(2) 向上市公司推荐董事、监事及高级管理人员情况

截至本预案签署日，航建航空产业投资不存在向本公司推荐董事、监事、高级管理人员的情形。

(3) 最近五年受处罚情况

根据航建航空产业投资出具的书面说明，航建航空产业投资及其主要管理人员最近五年内未受到过行政处罚、刑事处罚，亦不存在与经济纠纷有关的重大民事诉讼或者仲裁。

(三十八) 建信金圆（厦门）股权投资合伙企业（有限合伙）的基本情况

1、基本情况

公司名称：建信金圆（厦门）股权投资合伙企业（有限合伙）
 住 所：厦门市思明区塔埔东路 169 号 2 层 201 单元 E 室
 执行事务合伙人：建信金圆（厦门）股权投资管理有限公司
 注册资本：35,750 万元
 公司类型：有限合伙企业
 成立时间：2012 年 6 月 28 日
 营业执照注册号：350203320001385
 税务登记证号：350203594983373
 经营范围：非证券类股权投资及与股权投资有关的咨询服务（不含吸收存款、发放贷款、证券、期货及其他金融业务）。（以上经营范围涉及许可经营项目的，应在取得有关部门的许可后方可经营）

2、产权控制关系

（1）出资情况

截至本预案签署日，建信金圆（厦门）股权投资合伙企业（有限合伙）（以下简称“建信金圆”）的股东出资情况如下表所示：

序号	股东名称	出资额（万元）	出资比例
1	厦门市创业投资有限公司	3,125	17.48%
2	建信金圆（厦门）股权投资管理有限公司	2,000	11.19%
3	陈丹阳	1,500	8.39%
4	章兴金	1,000	5.59%
5	谢清景	1,000	5.59%
6	苏庆灿	1,000	5.59%
7	殷小山	500	2.80%
8	厦门纵横集团股份有限公司	500	2.80%
9	厦门南成房地产开发有限公司	500	2.80%
10	泉舜（厦门）投资有限公司	500	2.80%
11	洪朝湖	500	2.80%
12	陈明	500	2.80%
13	吴美珍	400	2.23%

14	赵莲声	300	1.67%
15	孙洪日	300	1.67%
16	郑庆华	250	1.40%
17	郑培庆	250	1.40%
18	余淑香	250	1.40%
19	徐海苹	250	1.40%
20	潘峰	250	1.40%
21	罗国华	250	1.40%
22	卢金旺	250	1.40%
23	林加兴	250	1.40%
24	李贤铝	250	1.40%
25	李锦炫	250	1.40%
26	纪水庭	250	1.40%
27	侯海燕	250	1.40%
28	侯凤华	250	1.40%
29	戴远玲	250	1.40%
30	陈红兵	250	1.40%
31	曾思清	250	1.40%
32	蔡鸿翔	250	1.40%
合计		17,875	100.00%

(2) 股权结构图（按认缴比例列示）

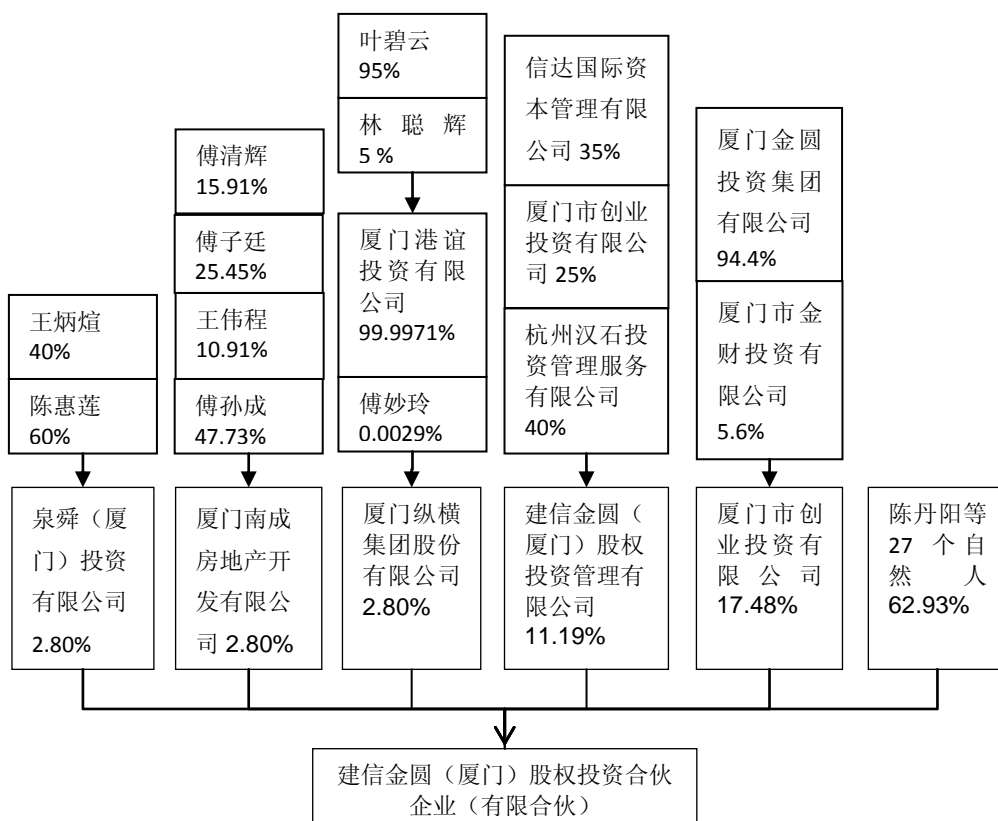

3、主要业务发展情况

建信金圆主要从事股权投资业务。

4、最近三年的主要财务数据

建信金圆成立以来的主要财务数据如下表所示：

单位：万元

项 目	2012 年 12 月 31 日
总资产	17,657.26
总负债	506.47
所有者权益	17,150.79
	2012 年度
营业收入	-
利润总额	-224.21
净利润	-224.21

注：以上财务数据业经致同会计师事务所厦门分所审计。

5、主要下属企业情况

截至本预案签署日，建信金圆无下属控股子公司。

6、其他相关事项

（1）与上市公司的关联关系

根据《公司法》、《证券法》、《上市规则》等法律、法规及规范性文件的相关规定，建信金圆在本次交易前不属于本公司的关联方。

（2）向上市公司推荐董事、监事及高级管理人员情况

截至本预案签署日，建信金圆不存在向本公司推荐董事、监事、高级管理人员的情形。

（3）最近五年受处罚情况

根据建信金圆出具的书面说明，建信金圆及其主要管理人员最近五年内未受到过行政处罚、刑事处罚，亦不存在与经济纠纷有关的重大民事诉讼或者仲裁。

（三十九）云南环能电力发展有限公司的基本情况

1、基本情况

公司名称：	云南环能电力发展有限公司
住 所：	昆明高新区海源北路 6 号高新招商大厦 11 层
法定代表人：	赵长保
注册资本：	2,436 万元
公司类型：	有限责任公司
成立时间：	2004 年 4 月 6 日
营业执照注册号：	530100100175720
税务登记证号：	530102760406740
经营范围：	电力资源的开发投资和建设；电厂的运营管理；电能的生产及销售；电力工程技术咨询服务；建筑材料、装饰材料、金属材料、机电产品、普通机械、矿产品、木制品、农副产品、现代办公机械的销售。

2、产权控制关系

（1）出资情况

截至本预案签署日,云南环能电力发展有限公司(以下简称“云南环能电力”)的股东出资情况如下表所示:

序号	股东名称	出资额(万元)	出资比例
1	赵长保	739.90	30.37%
2	应德坤	402.60	16.53%
3	叶立群	250.80	10.30%
4	钟声	421.00	17.28%
5	薛维德	102.30	4.20%
6	龙杰	57.00	2.34%
7	云南恒威实业有限公司	245.00	10.06%
8	云南山汇工贸有限公司	217.40	8.92%
合计		2,436	100%

(2) 股权结构图(按认缴比例列示)

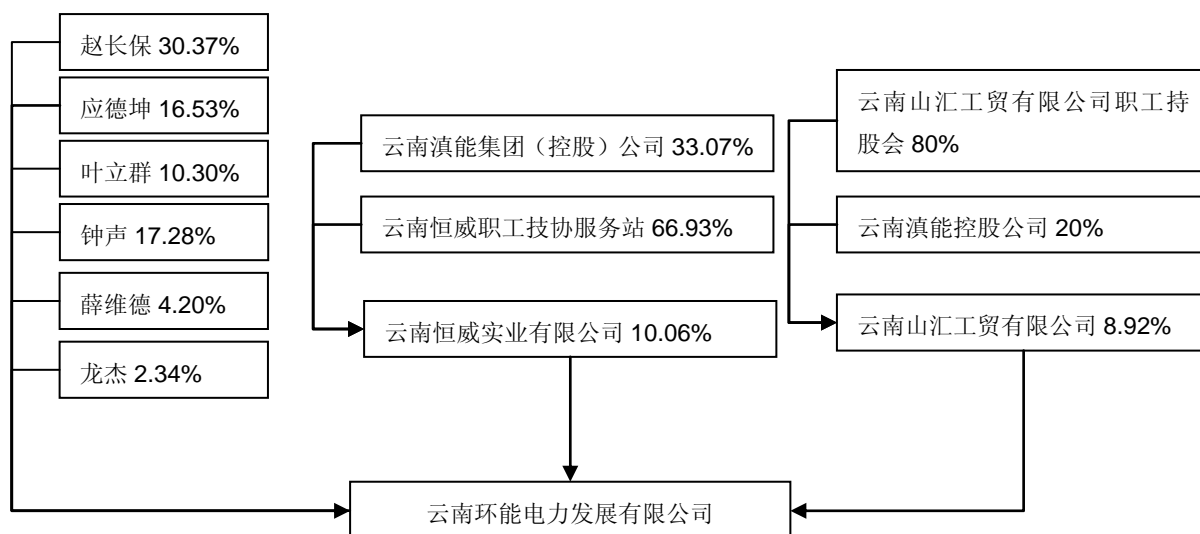

3、主要业务发展情况

云南环能电力主要从事电力资源开发投资和建设、电厂运营管理、电能生产和销售、电力工程技术咨询服务等业务。

4、最近三年的主要财务数据

云南环能电力成立以来的主要财务数据如下表所示：

单位：万元

项 目	2010年12月31日	2011年12月31日	2012年12月31日
总资产	9,703.96	8,037.93	4,322.60
总负债	4,013.92	2,199.16	792.49
所有者权益	5,690.04	5,838.77	3,530.11
	2010年度	2011年度	2012年度
营业收入	3,774.37	3,362.91	2,097.93
利润总额	492.82	541.06	343.48
净利润	339.05	391.90	257.61

注：2010年及2011年财务数据业经云南熙信会计师事务所有限公司审计，2012年财务数据未经审计。

5、主要下属企业情况

截至本预案签署日，云南环能电力无控股子公司。

6、其他相关事项

（1）与上市公司的关联关系

根据《公司法》、《证券法》、《上市规则》等法律、法规及规范性文件的相关规定，云南环能电力在本次交易前不属于本公司的关联方。

（2）向上市公司推荐董事、监事及高级管理人员情况

截至本预案签署日，云南环能电力不存在向本公司推荐董事、监事、高级管理人员的情形。

（3）最近五年受处罚情况

根据云南环能电力出具的书面说明，云南环能电力及其主要管理人员最近五年内未受到过行政处罚、刑事处罚，亦不存在与经济纠纷有关的重大民事诉讼或者仲裁。

（四十）何思俊的基本情况

1、基本情况

姓名	何思俊	性别	男
曾用名	无	其他国家和地区永久居留权	无
国籍	中国	身份证号	34242619700709****
住址	江苏省苏州市虎丘区竹园路 189 号 2 幢 411 室		

2、最近三年的职业和职务及任职单位产权关系

任职时间	任职单位	职务	持股比例
2010 年至今	海瑞斯信息科技（苏州）有限公司	董事长	80%

3、控制的核心企业和关联企业的基本情况

控股公司名称	持股比例	经营范围	注册资本 (万元)
海瑞斯信息科技（苏州）有限公司	80%	开发、销售：计算机网络通信设备、电子设备；软件开发，并提供相关技术转让、技术咨询、技术服务；计算机网络维护；销售：移动网卡、IP 卡；系统集成。	800
苏州工业园区蓝海网络科技有限公司	91.08%	开发、销售：计算机网络通信设备；软件产品的研发、技术开发、技术转让、技术咨询、技术服务；计算机网络维护；代销移动网卡及 IP 卡。	508

4、其他相关事项

（1）与上市公司的关联关系

根据《公司法》、《证券法》、《上市规则》等法律、法规及规范性文件的相关规定，何思俊在本次交易前不属于本公司的关联方。

（2）向上市公司推荐董事、监事及高级管理人员情况

截至本预案签署日，何思俊不存在向本公司推荐董事、监事、高级管理人员的情形。

（3）最近五年受处罚情况

根据何思俊出具的书面说明，何思俊最近五年内未受到过行政处罚、刑事处罚，亦不存在与经济纠纷有关的重大民事诉讼或者仲裁。

第三节 本次交易的背景和目的

一、本次交易的背景

（一）外部环境恶化，小家电行业受到较大冲击，公司经营业绩出现下滑

本公司目前的主营业务为温控器及电热水壶的研发、生产和销售。

受近年来的严峻国内外经济形势影响，全球小家电市场需求呈连年下滑态势，电热水壶国外订单逐步减少，相应造成行业内产能相对过剩，国内小家电生产厂商发展举步维艰，个别厂商甚至削减生产规模。同时，温控器市场日益趋向饱和，温州、广东等地的公司凭借税收、人工成本等方面的优势大打价格战，致使居于行业领军地位的本公司的主要产品售价逐年下降。另一方面，人民币汇率持续上升，东部地区员工成本逐步增加等因素造成本公司产品的成本相应增加，进而不断挤压本公司的利润空间。

同时，作为成熟型产品，机械式温控器本身很难再发生突破性的技术变革，在原材料涨价、采购方不停压价的环境中，温控器生产企业保有的利润日渐稀薄；此外，温控器行业竞争不规范，小企业模仿品争夺市场现象严重，规模企业每年在研发环节投入大量资金，而小企业却以模仿替代研发投入，并借此以低价销售策略争夺市场。目前，多数国内整机生产企业选购配件重视供货价格因素，对产品的质量、品牌关注度不够，使得规模化温控器生产企业未来将面临日益激烈的竞争环境。

受上述外部环境的影响，本公司最近几年的经营业绩出现了下滑趋势，且预计难以在短时间内得到彻底扭转。

（二）资源循环利用行业发展前景良好

本次拟购买的祥云飞龙所处行业为资源综合回收利用行业，属于国务院2013年8月11日颁布《关于加快发展节能环保产业的意见》中将“成为国民经济新的支柱产业”的节能环保行业。由于经济规模的发展和人民生活水平的提高，人们对金属材料和制品的需求量日益增大。仅近10年来，我国有色金属的产量

和消费量就连续翻了两番，并多年位居世界第一。在有色金属生产和使用大发展的同时，也带来了前所未有的资源和环境问题。资源短缺和环境污染早已成为中国有色金属工业发展的主要障碍，因此，提高资源利用率和节能减排是我国有色金属工业面临的紧迫而重要的问题，开发高效利用资源的清洁冶金新技术是我国有色金属工业可持续发展的重大战略需求。

未来二次物料将逐渐成为冶金工业的主要原料来源。发展循环经济，充分利用好二次物料是缓解原料短缺、减少环境污染的有效途径。二次锌资源主要指钢铁厂产生的含锌烟尘、热镀锌厂产生的浮渣和锅底渣、废旧锌和锌合金零件、化工企业产生的工艺副产品和废料、次等氧化锌等。由于锌的消费约有一半用于镀锌，废旧镀锌钢铁制品回收钢铁多用电弧炉熔炼，因此二次锌原料以含锌电弧炉烟尘为主。

祥云飞龙多年来秉承“工艺适应原料”的核心理念，通过多年的实践、技术创新和改良，将锌的有机溶剂萃取与传统的湿法炼锌技术相结合，并已获国家发明专利授权。以上技术改变了传统铅锌加工行业原材料甄选理念，利用传统企业无法使用的高氟氯含量二次物料进行加工，一方面在采购环节占据主导地位、大幅度降低原材料采购成本；另一方面二次物料中含有金、银、铟、铜等贵金属，祥云飞龙可利用资源综合高效回收能力在生产 0#锌和精铅的同时完成上述贵金属的提取，实现资源循环利用和可持续发展，与资源综合回收利用行业的发展趋势吻合，具有良好的推广应用前景。

二、本次交易的目的

本次交易旨在通过资产出售及发行股份购买资产的方式实现本公司主营业务的转型，从根本上增强公司的持续盈利能力和长期发展潜力，提升公司价值和股东回报。

本次交易完成后，本公司的主营业务将彻底转变。通过将本公司除 1.4 亿元货币资金以外的全部资产和负债置出，同时注入祥云飞龙 100% 股权，本公司将成为一家利用自有研发技术，以二次物料作为主要生产原料，以 0#锌、精铅、铟、银、金、铜等金属为主要产品，以资源的高效清洁利用和循环经济为核心的

具有较强发展优势的再生资源综合回收利用企业。

本次交易有利于本公司增强持续盈利能力，提升核心竞争能力和抗风险能力。本次交易完成后，本公司的资产质量和盈利能力将得到明显提高，有利于保障本公司及广大中小股东的利益。

第四节 本次交易的具体方案

本公司本次交易由重大资产出售与发行股份购买资产两项不可分割的内容组成，上述两项内容互为前提、同时生效，任何一项内容因未获得有权政府部门或监管机构的批准而无法实施，则另一项也不予实施。本次交易方案具体如下：

一、重大资产出售

本公司拟将除 1.4 亿元货币资金以外的全部资产和负债出售给圣利达，方案内容具体如下：

（一）交易对方

本次重大资产出售的交易对方为圣利达。

（二）置出资产及交易价格

本次交易的置出资产为本公司除 1.4 亿元货币资金以外的全部资产和负债。

置出资产的交易价格将以经具有证券期货相关业务评估资格的评估机构出具的评估报告为依据，由交易双方协商确定。置出资产的预估基准日为 2013 年 9 月 30 日，置出资产截至预估基准日的预估值为 31,000 万元。

在置出资产交割过程中，如有负债无法转移，则由圣利达向本公司支付与该等负债等额的现金。

（三）交易对价

圣利达以现金为支付对价。

（四）过渡期间损益归属

过渡期间指自评估基准日（不包括基准日当日）至交割日（包括交割日当日）前一个月月末的期间。过渡期间，置出资产产生的损益均由圣利达享有或承担。

自评估基准日至交割日期间，如本公司根据相关规定进行现金分红且分红资金来自于置出资产，则应相应调减置出资产的交易价格，调减金额与现金分红金

额相等。

二、发行股份购买资产

本公司拟向祥云飞龙的全体股东发行股份购买其持有的祥云飞龙 100% 的股份，方案内容具体如下：

（一）发行种类和面值

本次发行的股票种类为境内上市的人民币普通股（A 股），每股面值为人民币 1.00 元。

（二）发行方式及发行对象

本次发行股份购买资产的发行方式为向特定对象非公开发行，发行对象为祥云飞龙的全体股东。

（三）注入资产及交易价格

本次交易的注入资产为祥云飞龙 100% 的股份。

注入资产的交易价格将以经具有证券期货相关业务评估资格的评估机构出具的评估报告为基础，由交易各方协商确定。注入资产的预估基准日为 2013 年 9 月 30 日，注入资产截至预估基准日的预估值为 630,000 万元。

（四）发行价格

本次发行股份购买资产的定价基准日为审议本次交易事项的圣莱达第二届董事会第十次会议决议公告日，发行股份购买资产的发行价格为定价基准日前 20 个交易日圣莱达股票的交易均价 8.30 元/股。

在本次发行的定价基准日至发行日期间，本公司如有派息、送股、资本公积金转增股本等除权、除息事项，将按照深交所的相关规则对发行价格作相应调整。

（五）发行数量

根据前述注入资产的预估值和发行价格测算，本次发行股份购买资产的发行股份数量约为 75,903.61 万股，最终发行数量将根据注入资产的交易价格确定。

在本次发行的定价基准日至发行日期间，本公司如有派息、送股、资本公积金转增股本等除权、除息事项，本次交易的发行价格将作相应调整，发行股份的数量也随之进行调整。

（六）过渡期间损益归属

过渡期间指自评估基准日（不包括基准日当日）至交割日（包括交割日当日）前一个月月末的期间。

注入资产在过渡期内实现的盈利由上市公司享有，如出现亏损，则由腾龙投资以现金方式向上市公司全额补足。

（七）本次发行股份的锁定期

腾龙投资因本次发行认购取得的股份，自本次发行结束之日起三十六个月内不得转让。

祥云飞龙的其他股东因本次发行认购取得的股份，按以下方式进行锁定：1、以在证券登记结算公司完成登记手续时持续拥有时间不足十二个月的祥云飞龙股份认购取得的圣莱达股份，自本次发行结束之日起三十六个月内不得转让；2、以在证券登记结算公司完成登记手续时持续拥有时间已满十二个月的祥云飞龙股份认购取得的圣莱达股份，自本次发行结束之日起十二个月内不得转让。

（八）上市地点

本次发行的股份在深交所上市。

（九）盈利补偿安排

若注入资产的评估报告中采取基于未来收益预期的估值方法对注入资产进行评估并作为定价参考依据的，上市公司应当在本次交易实施完毕当年及其后两年的年度报告中单独披露注入资产的实际盈利数与评估报告中利润预测数的差异情况，并由具有证券期货业务资格的会计师事务所对此出具专项审核意见。注入资产在业绩承诺年度的实际盈利数，以经审计的扣除非经常性损益后的净利润数值为准。若注入资产的实际盈利数不足评估报告中的利润预测数，则由腾龙投资以其因本次发行取得的本公司的股份优先进行补偿；对于股份不足以补偿的余

额，由腾龙投资以现金方式进行补偿。具体补偿安排将在评估报告正式出具后由圣莱达与腾龙投资另行签订业绩补偿协议予以约定。

第五节 标的资产基本情况

一、置出资产的基本情况

根据《重大资产出售协议》，本次交易的置出资产为本公司除 1.4 亿元货币资金以外的全部资产和负债，置出资产的具体情况如下：

（一）置出资产概况

本次交易的置出资产为本公司除 1.4 亿元货币资金以外的全部资产和负债，相关资产权属清晰，不存在抵押、质押或担保情况等权利受到限制的事项，亦不存在损害任何第三方利益的情形。

截至 2013 年 9 月 30 日，置出资产的资产负债构成情况如下表所示：

单位：万元

项 目	2013 年 9 月 30 日
流动资产	11,332.01
非流动资产	21,091.53
资产总计	32,423.55
流动负债	4,316.60
非流动负债	-
负债总计	4,316.60

（二）置出资产的经营情况和盈利能力

置出资产最近三年的主营业务发展情况详见本预案“第一节 上市公司基本情况”之“三、公司主营业务发展情况”。

近年来，国内外经济形势复杂，国内宏观经济调整，经济增速回落，出口疲软、劳动力成本持续上涨，对置出资产所在的小家电行业造成了较大的冲击，置出资产最近三年一期的盈利能力数据（合并口径）如下表所示：

单位：万元

项 目	2013 年 1-9 月	2012 年度	2011 年度	2010 年度
营业收入	12,224.22	20,512.75	22,822.61	23,388.43

营业利润	134.93	1,854.41	1,799.60	3,305.47
利润总额	260.61	2,508.38	2,253.28	3,959.12
净利润	247.01	2,184.43	1,897.25	3,389.17
归属于母公司所有者的净利润	211.75	2,102.46	1,968.20	3,299.63
全面摊薄净资产收益率 (%)	0.50	4.80	4.54	15.82
扣除非经常性损益后全面摊薄净资产收益率 (%)	0.25	3.56	3.69	13.43
销售利润率 (%)	2.13	12.23	9.87	16.93

(三) 置出资产的预估值

评估机构采用资产基础法对置出资产的价值进行了预估，以 2013 年 9 月 30 日为预估基准日，置出资产的预估值为 31,000.00 万元，置出资产的账面价值为 28,106.94 万元，增值额为 2,893.06 万元，增值率为 10.29%，预估增值主要系土地使用权和长期股权投资增值所致，其他科目增值幅度较小。

二、注入资产的基本情况

根据《发行股份购买资产协议》，本次交易的注入资产为祥云飞龙 100% 的股份，注入资产的具体情况如下：

(一) 基本情况

公司名称：云南祥云飞龙再生科技股份有限公司
 住 所：祥云县祥城镇清红路西侧
 法定代表人：杨龙
 注册资本：78,891.9547 万元
 公司类型：非上市股份有限公司
 成立时间：1998 年 3 月 18 日
 营业执照注册号：532923100000592
 税务登记证号：云国税字 532923709844016 号
 云地税字 532923709844016 号
 经营范围：从事环境保护、资源节约领域的科学技术开发、技术服务、技术咨询、技术转让；利用二次资源综合回收生产电解锌、铅、镉、钴、金、银、铜、铋等金属以及硫酸，

亚硫酸钠（按许可证经营），工业氯化钠等产品；资源综合回收项目的设计、施工及运营；相关设备的生产与销售；经营本企业生产所需的原材料、机械设备零配件。国内国际贸易（不含专营、专控、专卖商品）；出口本企业自产的产品；非证券业务的投资。（以上经营范围中涉及国家法律、行政法规规定的专项审批，按审批的项目和时限开展经营活动）

（二）历史沿革

1、1998年3月，飞龙实业设立

1997年10月6日，杨龙、杨本忠、胡朝仙签署《设立祥云县飞龙实业有限责任公司股东联营协议书》，共同出资设立飞龙实业。

1997年11月30日，大理白族自治州审计事务中心祥云县所出具《验资报告》（1997祥审所字第29号），确认截止1997年11月20日止，飞龙实业已收到股东投入的资本600万元。

1998年3月18日，祥云县工商局向飞龙实业核发《企业法人营业执照》（营业执照注册号为：5329232210102）。

飞龙实业设立时的股权结构如下表所示：

序号	股东名称	出资额（万元）	出资比例
1	杨 龙	240.00	40.00%
2	杨本忠	180.00	30.00%
3	胡朝仙	180.00	30.00%
合 计		600.00	100.00%

杨龙及其父母杨本忠、胡朝仙的上述出资资产来自于对祥云县电解锌厂整体资产进行分配取得的资产。祥云县电解锌厂的历史沿革如下：

（1）祥云县电解锌厂的前身祥云县铜矿湿法选冶厂的设立

① 祥云县电解锌厂的前身为祥云县铜矿湿法选冶厂，成立于1993年，经济性质为集体所有制，主管部门为祥城镇企业办公室，法定代表人为杨龙。祥云县铜矿湿法选冶厂已就其设立得到祥云县城乡集体企业管理局“祥集企字（93）第14号”文批准。

② 祥云县铜矿湿法选冶厂成立时，注册资金为 30 万元，根据其工商登记资料，祥云县铜矿湿法选冶厂成立时的投资者为祥云县矿产资源管理委员会办公室、云南省地质矿产局第三地质大队四分队、杨龙，各方出资情况如下表所示：

序号	出资人	出资额（万元）	出资比例（%）
1	祥云县矿产资源管理委员会办公室	15	50%
2	云南省地质矿产局第三地质大队四分队	7.5	25%
3	杨龙	7.5	25%
合 计		30	100%

（2）祥云县铜矿湿法选冶厂变更为祥云县电解锌厂

经祥云县工商局核准，祥云县铜矿湿法选冶厂于 1995 年 3 月更名为祥云县电解锌厂，并重新领取了营业执照，核准的企业性质为集体所有制，注册资金变更为 300 万元。

（3）关于祥云县电解锌厂的出资情况

祥云县电解锌厂及其前身祥云县铜矿湿法选冶厂虽然注册为集体企业，但其自 1993 年设立以来的注册资金均是由杨龙自筹投入，祥云县矿产资源管理委员会办公室、云南省地质矿产局第三地质大队四分队并未投入任何资金，并出具了以下主要证明文件：

① 2008 年 7 月 17 日，祥云县国土资源局出具书面证明，明确说明祥云县矿产资源管理委员会办公室并未向祥云县铜矿湿法选冶厂及其后的祥云县电解锌厂投入资金。

② 2013 年 8 月 20 日，云南省地质矿产勘查开发局第三地质大队出具书面证明，明确云南省地质矿产局第三地质大队四分队并未向祥云县铜矿湿法选冶厂及其后的祥云县电解锌厂投入资金。

基于上述，祥云县铜矿湿法选冶厂、祥云县电解锌厂原属挂靠的集体企业，祥云县矿产资源管理委员会办公室、云南省地质矿产局第三地质大队四分队并未对该等企业出资，该等企业实际出资人为杨龙。

2013年10月14日，云南省人民政府办公厅出具《关于云南祥云飞龙有色金属股份有限公司历史出资确认的函》，确认祥云县铜矿湿法选冶厂、祥云县电解锌厂出资人为杨龙，产权清晰、归属明确，不涉及国有、集体资产。

2、2002年9月，飞龙实业第一次增资

2002年5月30日，飞龙实业董事会通过了《祥云县飞龙实业有限责任公司董事会关于变更增加注册资本的决议》，决定将公司注册资本由600万元增加到5,500万元。

2002年8月20日，聚诚会计师出具《验资报告》（大聚验字2002第51号），确认截至2002年5月31日止，飞龙实业已收到杨龙、杨本忠、胡朝仙缴纳的新增注册资本合计4,900万元。

2002年9月23日，飞龙实业就上述事项在祥云县工商行政管理局办理完成工商变更登记。该次增资完成后，飞龙实业的股权结构如下表所示：

序号	股东名称	出资额（万元）	出资比例
1	杨龙	2,805.00	51.00%
2	杨本忠	1,347.50	24.50%
3	胡朝仙	1,347.50	24.50%
合计		5,500.00	100.00%

3、2005年3月，飞龙实业第二次增资

2005年3月5日，飞龙实业股东会通过《祥云县飞龙实业有限责任公司增加注册资本的股东会议决议》，同意飞龙实业增加1,300万元注册资本，增资后飞龙实业的注册资本变更为6,800万元。

2005年3月7日，广西同德会计师事务所有限责任公司出具《验资报告》（同德会师验字2005第021号），经审验，截至2005年3月5日止，飞龙实业已收到杨龙、杨本忠、胡朝仙缴纳的新增注册资本合计1,300万元。

2005年3月29日，飞龙实业就上述事项在祥云县工商行政管理局办理完成工商变更登记。该次增资完成后，飞龙实业的股权结构如下表所示：

序号	股东名称	出资额（万元）	出资比例
1	杨龙	3,468.00	51.00%

2	杨本忠	1,666.00	24.50%
3	胡朝仙	1,666.00	24.50%
合 计		6,800.00	100.00%

飞龙实业成立后，股东并未及时出资。自 2000 年 10 月开始，股东将其原投资于祥云县电解锌厂的资产转入飞龙实业，并在期后陆续向飞龙实业投入资产。飞龙实业收到相关股东出资后在会计账簿上反映新增的公司实收资本金额，但由于当时股东对工商登记相关规定认识不足，规范经营意识不强，飞龙实业未及时办理工商登记手续，对出资涉及的实物资产亦未进行评估，导致飞龙实业设立至 2005 年注册资本变更至 6,800 万元期间，飞龙实业账面的实收资本一直与工商登记的注册资本金额不一致。

2005 年 3 月，飞龙实业将注册资本变更为 6,800 万元。在 2005 年工商登记变更注册资本至 6,800 万元前，飞龙实业账面的实收资本已增至 6,833.51 万元。2005 年 3 月工商登记变更注册资本至 6,800 万元后，飞龙实业根据验资报告将账上的实收资本调减至 6,800 万元。截至 2005 年 3 月注册资本工商变更登记之日，飞龙实业账面的实收资本已与工商登记的注册资本金额保持一致。

飞龙实业自注册资本变更为 6,800 万元之日起，严格遵守工商登记相关规定，历次实收资本变动均办理了工商登记，工商登记的注册资本均能与飞龙实业账面实收资本保持一致。

4、2006 年 7 月，飞龙实业第一次股权转让

2006 年 7 月 20 日，杨龙与腾龙投资签订《关于祥云县飞龙实业有限责任公司 51% 股权的股权转让协议》，将其持有的飞龙实业 51% 股权转让给腾龙投资，以原始出资额为依据，确定转让价格为 3,468 万元。

2006 年 7 月 20 日，胡朝仙与腾龙投资签订《关于祥云县飞龙实业有限责任公司 24.5% 股权的股权转让协议》，将其持有的飞龙实业 24.5% 股权转让给腾龙投资，以原始出资额为依据，确定转让价格为 1,666 万元。

2006 年 7 月 20 日，杨本忠与腾龙投资签订《关于祥云县飞龙实业有限责任公司 24.5% 股权的股权转让协议》，将其持有的飞龙实业 24.5% 股权转让给腾龙投资，以原始出资额为依据，确定转让价格为 1,666 万元。

2006年7月20日，飞龙实业召开股东会，经审议，同意上述股权转让。

2006年7月31日，飞龙实业就上述事项在祥云县工商行政管理局办理完成工商变更登记。该次股权转让完成后，飞龙实业的股权结构如下表所示：

序号	股东名称	出资额（万元）	出资比例
1	腾龙投资	6,800.00	100.00%
合 计		6,800.00	100.00%

5、2006年9月，飞龙实业第二次股权转让

2006年9月25日，腾龙投资与杨玉签订《关于祥云县飞龙实业有限责任公司1%股权的股权转让协议》，将其持有的飞龙实业1%股权转让给杨玉，以原始出资额为依据，确定转让价格为68万元。

2006年9月25日，飞龙实业唯一股东腾龙投资作出股东决议，同意上述股权转让。

2006年9月26日，飞龙实业就上述事项在祥云县工商行政管理局办理完成工商变更登记。该次股权转让完成后，飞龙实业的股权结构如下表所示：

序号	股东名称	出资额（万元）	出资比例
1	腾龙投资	6,732.00	99.00%
2	杨 玉	68.00	1.00%
合 计		6,800.00	100.00%

6、2007年6月，飞龙实业第三次增资及第三次股权转让

2007年6月27日，飞龙实业召开股东会，经审议，同意飞龙实业新增注册资本19,000万元，全部由股东腾龙投资认缴出资，飞龙实业增资后的注册资本为25,800万元。

2007年6月28日，广西同德会计师事务所有限责任公司出具《验资报告》（同德会师验字2007第070号），经审验，截至2007年6月28日止，飞龙实业已收到腾龙投资缴纳的新增注册资本合计19,000万元，腾龙投资以货币出资。

2007年6月29日，杨玉与众诚投资签署《关于祥云县飞龙实业有限责任公司68万元出资额的股权转让协议》，将其持有的飞龙实业68万元出资额转让给

众诚投资，以原始出资额为依据，确定转让价格为 68 万元。

2007 年 6 月 29 日，腾龙投资与众诚投资签署《关于祥云县飞龙实业有限责任公司 1,222 万元出资额的股权转让协议》，将其持有的飞龙实业 1,222 万元出资额转让给众诚投资，以原始出资额为依据，确定转让价格为 1,222 万元。

2007 年 6 月 28 日，飞龙实业召开股东会，经审议，同意股东杨玉将其合法持有飞龙实业的 68 万元出资额以 68 万元的价格转让给众诚投资，同意股东腾龙投资将其合法持有飞龙实业 25,732 万元出资中的 1,222 万元以 1,222 万元的价格转让给众诚投资。

2007 年 6 月 30 日，飞龙实业就上述事项在祥云县工商行政管理局办理完成工商变更登记。该次增资及股权转让完成后，飞龙实业的股权结构如下表所示：

序号	股东名称	出资额（万元）	出资比例
1	腾龙投资	24,510.00	95.00%
2	众诚投资	1,290.00	5.00%
合计		25,800.00	100.00%

7、2008 年 11 月，飞龙实业整体变更为祥云飞龙

2008 年 7 月 8 日，飞龙实业召开股东会，通过了《祥云县飞龙实业有限责任公司关于公司整体变更为股份公司的股东会决议》，一致同意以整体变更的方式共同发起设立云南祥云飞龙有色金属股份有限公司。

2008 年 7 月 18 日，云南省大理白族自治州工商行政管理局出具《企业名称预先核准通知书》（名称预核第 530000D000035794 号），同意预先核准“云南祥云飞龙有色金属股份有限公司”名称。

2008 年 10 月 20 日，腾龙投资和众诚投资签署《关于设立云南祥云飞龙有色金属股份有限公司之发起人协议》，具体约定如下：依据立信会计师事务所有限公司出具的《审计报告》（信会师报字[2008]第 80069 号），飞龙实业截至 2008 年 5 月 31 日经审计的净资产值为 89,819.65 万元，各发起人同意将前述净资产中的 60,000.00 万元折合股本总额 60,000.00 万股（每股面值 1.00 元），由各发起人按照目前各自在飞龙实业的出资比例持有相应数额的股份，股本总额等于注册资本总额，其余 29,819.65 万元列入股份公司的资本公积。

2008年11月27日，立信会计师事务所有限公司出具《验资报告》（信会师报字（2008）80078号），经审验，截至2008年11月27日止，云南祥云飞龙有色金属股份有限公司（筹）已经原飞龙实业截止2008年5月31日的净资产折为股本，合计60,000.00万元。

2008年11月28日，飞龙实业就上述事项在大理白族自治州工商行政管理局办理完成工商变更登记。整体变更完成后，祥云飞龙的股权结构如下表所示：

序号	股东名称	持股数（万股）	持股比例
1	腾龙投资	57,000.00	95.00%
2	众诚投资	3,000.00	5.00%
合计		60,000.00	100.00%

8、2011年11月，祥云飞龙第一次增资

2011年8月28日，祥云飞龙召开临时股东大会，经审议，同意祥云飞龙增加注册资本26,304,800.00元，由江苏国投衡盈、上海正同德石、苏州相发投资在2011年10月31日之前缴足，祥云飞龙该次变更后的注册资本为626,304,800.00元。江苏国投衡盈以货币方式认缴71,400,000.00元，其中，13,152,400.00元计入实收资本（占注册资本的2.1%），58,247,600.00元计入资本公积；上海正同德石以货币方式认缴34,000,000.00元，其中，6,263,048.00元计入实收资本（占注册资本的1%），27,736,952.00元计入资本公积；苏州相发投资认缴37,400,000.00元，其中，6,889,352.00元计入实收资本（占注册资本的1.1%），30,510,648.00元计入资本公积。

根据天职国际会计师事务所有限公司于2011年11月1日出具的天职滇QJ[2011]182号《验资报告》，截至2011年10月31日止，上述新增出资已经全部到位。

2011年11月24日，祥云飞龙就上述事项在大理白族自治州工商行政管理局办理完成工商变更登记。该次增资完成后，祥云飞龙的股权结构如下表所示：

序号	股东名称	持股数（万股）	持股比例
1	腾龙投资	57,000.00	91.01%
2	众诚投资	3,000.00	4.79%
3	江苏国投衡盈	1,315.24	2.10%

4	上海正同德石	626.3048	1.00%
5	苏州相发投资	688.9352	1.10%
合 计		62,630.48	100.00%

9、2012年2月，祥云飞龙第二次增资

2012年1月29日，祥云飞龙召开临时股东大会，经审议，同意祥云飞龙增加注册资本18,417,800.00元，由金石投资、浙江龙信投资于2012年2月20日之前缴足，祥云飞龙该次变更后的注册资本为644,722,600.00元。金石投资以货币方式认缴50,000,000.00元，其中，9,208,900.00元计入实收资本（占注册资本的1.43%），40,791,100.00元计入资本公积；浙江龙信投资以货币方式认缴50,000,000.00元，其中，9,208,900.00元计入实收资本（占注册资本的1.43%），40,791,100.00元计入资本公积。

根据天职国际会计师事务所有限公司于2012年2月20日出具的天职滇SJ[2012]54号《验资报告》，截至2012年2月20日止，上述新增出资已经全部到位。

2012年2月24日，祥云飞龙就上述事项在大理白族自治州工商行政管理局办理完成工商变更登记。该次增资完成后，祥云飞龙的股权结构如下表所示：

序号	股东名称	持股数（万股）	持股比例
1	腾龙投资	57,000	88.41%
2	众诚投资	3,000	4.65%
3	江苏国投衡盈	1,315.24	2.04%
4	金石投资	920.89	1.43%
5	浙江龙信投资	920.89	1.43%
6	苏州相发投资	688.9352	1.07%
7	上海正同德石	626.3048	0.97%
合 计		64,472.26	100.00%

10、2012年5月，祥云飞龙第三次增资

2012年4月26日，祥云飞龙召开临时股东大会，经审议，同意祥云飞龙增加注册资本14,732,965.00元，由武汉凯康资产管理有限公司、武汉中部建设、杭州轩腾投资、荣笠棚在2012年5月17日之前缴足，祥云飞龙该次变更后的注册资本为659,455,565.00元。武汉凯康资产管理有限公司（以下简称“武汉凯康资产”）以货币方式认缴30,000,000.00元，其中，5,524,862.00元计入实收资本（占注册资本的0.8378%），24,475,138.00元计入资本公积；武汉中部建设以货

币方式认缴 20,000,000.00 元，其中，3,683,241.00 元计入实收资本（占注册资本的 0.5585%），16,316,759.00 元计入资本公积；杭州轩腾投资以货币方式认缴 20,000,000.00 元，其中，3,683,241.00 元计入实收资本（占注册资本的 0.5585%），16,316,759.00 元计入资本公积；荣笠棚以货币方式认缴 10,000,000.00 元，其中，1,841,621.00 元计入实收资本（占注册资本的 0.2792%），8,158,379.00 元计入资本公积。

根据天职国际会计师事务所有限公司于 2012 年 5 月 16 日出具的天职滇 SJ[2012]171 号《验资报告》，截至 2012 年 5 月 16 日止，上述新增出资已经全部到位。

2012 年 5 月 17 日，祥云飞龙就上述事项在大理白族自治州工商行政管理局办理完成工商变更登记。该次增资完成后，祥云飞龙的股权结构如下表所示：

序号	股东名称	持股数（万股）	持股比例
1	腾龙投资	57,000	86.4349%
2	众诚投资	3,000	4.5492%
3	江苏国投衡盈	1,315.24	1.9945%
4	金石投资	920.89	1.3965%
5	浙江龙信投资	920.89	1.3965%
6	苏州相发投资	688.9352	1.0447%
7	上海正同德石	626.3048	0.9497%
8	武汉凯康资产	552.4862	0.8378%
9	武汉中部建投	368.3241	0.5585%
10	杭州轩腾投资	368.3241	0.5585%
11	荣笠棚	184.1621	0.2792%
合 计		65,945.5565	100.00%

11、2012 年 7 月，祥云飞龙第四次增资

2012 年 6 月 20 日，祥云飞龙召开临时股东大会，经审议，同意祥云飞龙增加注册资本 11,049,724.00 元，由云南盈川新材料产业创业投资基金合伙企业（有限合伙）（以下简称“云南盈川投资”）、云南盈谷生物产业创业投资基金合伙企业（有限合伙）（以下简称“云南盈谷投资”）在 2012 年 6 月 30 日之前缴足，祥云飞龙该次变更后的注册资本为 670,505,289.00 元。云南盈川投资以货币方式认缴 43,000,000.00 元，其中，7,918,969.00 元计入实收资本（占注册资本的 1.181%），35,081,031.00 元计入资本公积；云南盈谷投资以货币方式认缴 17,000,000.00 元，

其中，3,130,755.00 元计入实收资本（占注册资本的 0.467%），13,869,245.00 元计入资本公积。

根据天职国际会计师事务所有限公司于 2012 年 6 月 29 日出具的天职滇 SJ[2012]184 号《验资报告》，截至 2012 年 6 月 29 日止，上述新增出资已经全部到位。

2012 年 7 月 2 日，祥云飞龙就上述事项在大理白族自治州工商行政管理局办理完成工商变更登记。该次增资完成后，祥云飞龙的股权结构如下表所示：

序号	股东名称	持股数（万股）	持股比例
1	腾龙投资	57,000	85.012%
2	众诚投资	3,000	4.474%
3	江苏国投衡盈	1,315.24	1.962%
4	金石投资	920.89	1.373%
5	浙江龙信投资	920.89	1.373%
6	云南盈川投资	791.8969	1.181%
7	苏州相发投资	688.9352	1.027%
8	上海正同德石	626.3048	0.934%
9	武汉凯康资产	552.4862	0.824%
10	武汉中部建投	368.3241	0.549%
11	杭州轩腾投资	368.3241	0.549%
12	云南盈谷投资	313.0755	0.467%
13	荣笠棚	184.1621	0.275%
合 计		67,050.5289	100.00%

12、2012 年 9 月，祥云飞龙第五次增资

2012 年 9 月 3 日，祥云飞龙召开临时股东大会，经审议，同意祥云飞龙增加注册资本 42,481,460 元，由苏州盘实投资中心（有限合伙）（以下简称“苏州盘实投资”）、昆明越和祥瑞、边昊、新疆天亿瑞丰、新疆盛世瑞金在 2012 年 9 月 5 日之前缴足，祥云飞龙此次变更后的注册资本为 712,986,749.00 元。苏州盘实投资以货币方式认缴 50,000,000.00 元，其中，9,208,900.00 元计入实收资本（占注册资本的 1.2916%），40,791,100.00 元计入资本公积；昆明越和祥瑞以货币方式认缴 58,000,000.00 元，其中，10,681,400.00 元计入实收资本（占注册资本的 1.4981%），47,318,600.00 元计入资本公积；边昊以货币方式认缴 6,000,000.00 元，其中，1,104,972.00 元计入实收资本（占注册资本的 0.1549%），4,895,028.00 元

计入资本公积；新疆天亿瑞丰以货币方式认缴 76,670,000.00 元，其中，14,119,705.00 元计入实收资本（占注册资本的 1.9804%），62,550,295.00 元计入资本公积；新疆盛世瑞金以货币方式认缴 40,000,000.00 元，其中，7,366,483.00 元计入实收资本（占注册资本的 1.0332%），32,633,517.00 元计入资本公积。

根据天职国际会计师事务所有限公司于 2012 年 9 月 10 日出具的天职滇 ZX [2012]T6 号《验资报告》，截至 2012 年 9 月 5 日止，上述新增出资已经全部到位。

2012 年 9 月 25 日，祥云飞龙就上述事项在大理白族自治州工商行政管理局办理完成工商变更登记。该次增资完成后，祥云飞龙的股权结构如下表所示：

序号	股东名称	持股数（万股）	持股比例
1	腾龙投资	57,000	79.9454%
2	众诚投资	3,000	4.2076%
3	新疆天亿瑞丰	1,411.9705	1.9804%
4	江苏国投衡盈	1,315.24	1.8447%
5	昆明越和祥瑞	1,068.14	1.4981%
6	金石投资	920.89	1.2916%
7	浙江龙信投资	920.89	1.2916%
8	苏州盘实投资	920.89	1.2916%
9	云南盈川投资	791.8969	1.1107%
10	新疆盛世瑞金	736.6483	1.0332%
11	苏州相发投资	688.9352	0.9663%
12	上海正同德石	626.3048	0.8784%
13	武汉凯康资产	552.4862	0.7749%
14	武汉中部建投	368.3241	0.5166%
15	杭州轩腾投资	368.3241	0.5166%
16	云南盈谷投资	313.0755	0.4391%
17	荣笠棚	184.1621	0.2583%
18	边昊	110.4972	0.1549%
合计		71,298.6749	100.00%

13、2013 年 1 月，祥云飞龙第六次增资

2012 年 12 月 15 日，祥云飞龙召开临时股东大会，经审议，同意祥云飞龙增加注册资本 75,932,798 元，由新疆盛达洪江、新疆天盛兴隆、珠海郡庭昊华、北京中融天然、新疆建信天然、新疆聚源祥瑞、北京普凯沅澧、江苏国投衡盈、上海正同德石、苏州相发投资、北京中源兴融、北京天原国投、南通杉杉投资、宁波睿思投资在 2012 年 12 月 20 日之前缴足，祥云飞龙该次变更后的注册资本

为 788,919,547.00 元。新疆盛达洪江以货币方式认缴 40,000,000.00 元，其中，7,366,483.00 元计入实收资本（占注册资本的 0.9337%），32,633,517.00 元计入资本公积；新疆天盛兴隆以货币方式认缴 52,740,000.00 元，其中，9,712,707.00 元计入实收资本（占注册资本的 1.2311%），43,027,293.00 元计入资本公积；珠海郡庭昊华以货币方式认缴 30,000,000.00 元，其中，5,524,862.00 元计入实收资本（占注册资本的 0.7003%），24,475,138.00 元计入资本公积；新疆建信天然以货币方式认缴 20,000,000.00 元，其中，3,683,241.00 元计入实收资本（占注册资本的 0.4669%），16,316,759.00 元计入资本公积；北京中融天然以货币方式认缴 30,000,000.00 元，其中，5,524,862.00 元计入实收资本（占注册资本的 0.7003%），24,475,138.00 元计入资本公积；新疆聚源祥瑞以货币方式认缴 10,000,000.00 元，其中，1,841,621.00 元计入实收资本（占注册资本的 0.2334%），8,158,379.00 元计入资本公积；北京普凯沅澧以货币方式认缴 20,000,000.00 元，其中，3,610,108.00 元计入实收资本（占注册资本的 0.4576%），16,389,892.00 元计入资本公积；江苏国投衡盈以货币方式认缴 28,600,000.00 元，其中，5,162,455.00 元计入实收资本（占注册资本的 0.6544%），23,437,545.00 元计入资本公积；上海正同德石以货币方式认缴 26,000,000.00 元，其中，4,693,141.00 元计入实收资本（占注册资本的 0.5949%），21,306,859.00 元计入资本公积；苏州相发投资以货币方式认缴 22,600,000.00 元，其中，4,079,422.00 元计入实收资本（占注册资本的 0.5171%），18,520,578.00 元计入资本公积；北京天原国投以货币方式认缴 60,000,000.00 元，其中，11,049,724.00 元计入实收资本（占注册资本的 1.4006%），48,950,276.00 元计入资本公积；北京中源兴融以货币方式认缴 40,000,000.00 元，其中，7,366,483.00 元计入实收资本（占注册资本的 0.9337%），32,633,517.00 元计入资本公积；南通杉杉投资以货币方式认缴 15,000,000.00 元，其中，2,707,581.00 元计入实收资本（占注册资本的 0.3432%），12,292,419.00 元计入资本公积；宁波睿思投资以货币方式认缴 20,000,000.00 元，其中，3,610,108.00 元计入实收资本（占注册资本的 0.4576%），16,389,892.00 元计入资本公积。

根据天职国际会计师事务所有限公司于 2012 年 12 月 24 日出具的天职滇 QJ[2012]T26 号《验资报告》，截至 2012 年 12 月 21 日止，上述新增出资已经全部到位。

2013年1月7日，祥云飞龙就上述事项在大理白族自治州工商行政管理局办理完成工商变更登记。该次增资完成后，祥云飞龙的股权结构如下表所示：

序号	股东名称	持股数（万股）	持股比例
1	腾龙投资	57,000.0000	72.2507%
2	众诚投资	3,000.0000	3.8027%
3	江苏国投衡盈	1,831.4855	2.3215%
4	新疆天亿瑞丰	1,411.9705	1.7898%
5	北京天原国投	1,104.9724	1.4006%
6	苏州相发投资	1,096.8774	1.3904%
7	上海正同德石	1,095.6189	1.3888%
8	昆明越和祥瑞	1,068.1400	1.3539%
9	新疆天盛兴隆	971.2707	1.2311%
10	金石投资	920.8900	1.1673%
11	浙江龙信投资	920.8900	1.1673%
12	苏州盘实投资	920.8900	1.1673%
13	云南盈川投资	791.8969	1.0038%
14	新疆盛世瑞金	736.6483	0.9337%
15	新疆盛达洪江	736.6483	0.9337%
16	北京中源兴融	736.6483	0.9337%
17	武汉凯康资产	552.4862	0.7003%
18	珠海郡庭昊华	552.4862	0.7003%
19	北京中融天然	552.4862	0.7003%
20	武汉中部建投	368.3241	0.4669%
21	杭州轩腾投资	368.3241	0.4669%
22	新疆建信天然	368.3241	0.4669%
23	北京普凯沅澧	361.0108	0.4576%
24	宁波睿思投资	361.0108	0.4576%
25	云南盈谷投资	313.0755	0.3968%
26	南通杉杉投资	270.7581	0.3432%
27	荣笠棚	184.1621	0.2334%
28	新疆聚源祥瑞	184.1620	0.2334%
29	边昊	110.4972	0.1401%
合计		78,891.9547	100.00%

14、2013年9月，祥云飞龙第四次股权转让及更名

2013年6月23日，腾龙投资与北京华博鑫业以及祥云飞龙签订《关于云南祥云飞龙有色金属股份有限公司的股权转让协议》，约定腾龙投资将其持有的祥云飞龙1,000万股股份以7,600万元的价格转让给北京华博鑫业。

2013年6月23日，腾龙投资与北京华力鑫业以及祥云飞龙签订《关于云南祥云飞龙有色金属股份有限公司的股权转让协议》，约定腾龙投资将其持有的祥云飞龙500万股股份以3,800万元的价格转让给北京华力鑫业。

2013年6月25日，腾龙投资与深圳天盛泰达以及祥云飞龙签订《股权转让合同》，约定腾龙投资将其持有的祥云飞龙100万股股份以760万元的价格转让给深圳天盛泰达。

2013年7月4日，腾龙投资与新疆东方弘业以及祥云飞龙三方签订《关于云南祥云飞龙有色金属股份有限公司的股权转让协议》，约定腾龙投资将其持有的祥云飞龙657.8947万股股份以5,000万元的价格转让给新疆东方弘业。

2013年7月12日，腾龙投资与西藏博信基石以及祥云飞龙签订《股权转让协议》，约定腾龙投资将其持有的祥云飞龙2,631.5789万股股份以20,000万元的价格转让给西藏博信基石。

2013年8月3日，腾龙投资与航建航空投资、建信金圆以及祥云飞龙、众诚投资、杨龙签订《股份转让协议》，约定腾龙投资将其持有的祥云飞龙3,947.3684万股股份，转让给航建航空投资2,894.7368万股，转让给建信金圆1,052.6316万股，转让价格合计30,000万元。

2013年8月29日，腾龙投资与北京中源兴融以及祥云飞龙签订《关于云南祥云飞龙有色金属股份有限公司的股权转让协议》，约定腾龙投资将其持有的祥云飞龙789.4737万股股份以6,000万元的价格转让给北京中源兴融。

2013年8月29日，腾龙投资与自然人吴逸之以及祥云飞龙签订《关于云南祥云飞龙有色金属股份有限公司的股权转让协议》，约定腾龙投资将其持有的祥云飞龙105.2632万股股份以800万元的价格转让给吴逸之。

2013年9月2日，腾龙投资与西藏天然道以及祥云飞龙签订《关于云南祥云飞龙有色金属股份有限公司的股权转让协议》，约定腾龙投资将其持有的祥云飞龙2,080万股股份以15,808万元的价格转让给西藏天然道。

2013年9月8日，腾龙投资与自然人何思俊以及祥云飞龙签订《关于云南祥云飞龙有色金属股份有限公司的股权转让协议》，约定腾龙投资将其持有的祥云飞龙 263.1579 万股股份以 2,000 万元的价格转让给何思俊。

2013年9月21日，腾龙投资与云南环能电力以及祥云飞龙签订《关于云南祥云飞龙有色金属股份有限公司的股权转让协议》，约定腾龙投资将其持有的祥云飞龙 131.5789 万股股份以 1,000 万元的价格转让给云南环能电力。

2013年9月22日，珠海郡庭昊华、湖北盛世高金、北京龙商建投与苏州盘实投资、边昊及祥云飞龙、腾龙投资、众城投资、杨龙签订《关于转让云南祥云飞龙有色金属股份有限公司股份的协议》，约定苏州盘实投资将其持有的祥云飞龙 920.8900 万股股份，以 5,846.1538 万元的价格转让给珠海郡庭昊华 769.2308 万股，以 1,000 万元的价格转让给湖北盛世高金 131.5789 万股，以 152.6102 万元的价格转让给北京龙商建投 20.0803 万股；约定边昊将其持有的祥云飞龙 110.4972 万股股份以 839.7787 万元的价格转让给北京龙商建投。

2013年9月22日，腾龙投资与新疆广德基石以及祥云飞龙签订《关于云南祥云飞龙有色金属股份有限公司的股权转让协议》，约定腾龙投资将其持有的祥云飞龙 657.8947 万股股份以 5,000 万元的价格转让给新疆广德基石。

2013年9月22日，云南盈川投资、云南盈谷投资与新疆建信天然以及祥云飞龙签订《关于云南祥云飞龙有色金属股份有限公司的股份转让协议》，约定云南盈川投资、云南盈谷投资将其合计持有的祥云飞龙 1,104.9724 万股股份以 8,397.7902 万元的价格转让给新疆建信天然。

2013年9月26日，腾龙投资与深圳建银南山以及祥云飞龙签订《关于云南祥云飞龙有色金属股份有限公司的股权转让协议》，约定腾龙投资将其持有的祥云飞龙 921.0526 万股股份以 7,000 万元的价格转让给深圳建银南山。

2013年8月8日，云南省工商行政管理局出具《企业名称变更核准通知书》（（云）名称预先核内字[2013]第 2013080313 号），同意预先核准“云南祥云飞龙再生科技股份有限公司”名称。

2013年9月6日，祥云飞龙召开董事会会议，审议通过《关于<公司名称变

更>的议案》，同意将公司名称变更为“云南祥云飞龙再生科技股份有限公司”。

2013年9月22日，祥云飞龙召开临时股东大会，审议通过《关于<公司名称变更>的议案》，同意将公司名称变更为“云南祥云飞龙再生科技股份有限公司”。

2013年9月30日，祥云飞龙就上述事项在大理白族自治州工商行政管理局办理完成工商变更登记。该次转让完成后，祥云飞龙的股权结构如下表所示：

序号	股东名称	持股数（万股）	占股比例
1	腾龙投资	43,214.7370	54.7771%
2	众诚投资	3,000.0000	3.8027%
3	江苏国投衡盈	1,831.4855	2.3215%
4	上海正同德石	1,095.6189	1.3888%
5	苏州相发投资	1,096.8774	1.3904%
6	浙江龙信投资	920.8900	1.1673%
7	金石投资	920.8900	1.1673%
8	新疆凯康投资	552.4862	0.7003%
9	武汉中部建设	368.3241	0.4669%
10	杭州轩腾投资	368.3241	0.4669%
11	荣笠棚	184.1621	0.2334%
12	昆明越和祥瑞	1,068.1400	1.3539%
13	新疆天亿瑞丰	1,411.9705	1.7898%
14	新疆盛世瑞金	736.6483	0.9337%
15	新疆盛达洪江	736.6483	0.9337%
16	新疆天盛兴隆	971.2707	1.2311%
17	珠海郡庭昊华	1,321.7170	1.6753%
18	新疆建信天然	1,473.2965	1.8675%
19	北京中融天然	552.4862	0.7003%
20	新疆聚源祥瑞	184.1621	0.2334%
21	北京普凯沅澧	361.0108	0.4576%
22	北京天原国投	1,104.9724	1.4006%
23	北京中源兴融	1,526.1220	1.9344%
24	南通杉杉投资	270.7581	0.3432%
25	宁波睿思投资	361.0108	0.4576%

序号	股东名称	持股数（万股）	占股比例
26	北京华博鑫业	1,000.0000	1.2676%
27	北京华力鑫业	500.0000	0.6338%
28	新疆东方弘业	657.8947	0.8339%
29	深圳天盛泰达	100.0000	0.1268%
30	西藏博信基石	2,631.5789	3.3357%
31	航建航空投资	2,894.7368	3.6692%
32	建信金圆	1,052.6316	1.3343%
33	吴逸之	105.2632	0.1334%
34	新疆广德基石	657.8947	0.8339%
35	深圳建银南山	921.0526	1.1675%
36	西藏天然道	2,080.0000	2.6365%
37	湖北盛世高金	131.5789	0.1668%
38	北京龙商建投	130.5775	0.1655%
39	云南环能电力	131.5789	0.1668%
40	何思俊	263.1579	0.3336%
合计		78,891.9547	100.0000%

（三）产权控制关系

截至本预案签署日，祥云飞龙的产权控制关系如下：

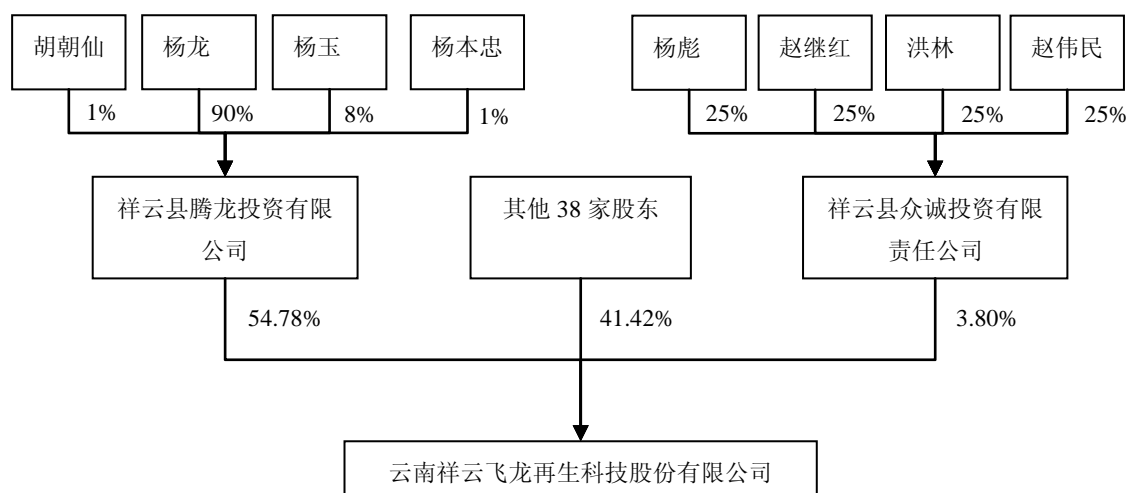

祥云飞龙的前身飞龙实业在 1998 年至 2005 年期间存在股东未及时出资、账面实收资本与工商登记的注册资本金额不一致及实物资产出资未进行评估等出资不规范的情形，就此事宜，具体说明如下：

1、飞龙实业在 2005 年 3 月工商登记变更注册资本至 6,800 万元后，其账面实收资本已与工商登记的注册资本金额保持一致。

2、在 2008 年 11 月整体变更设立股份公司后，祥云飞龙股东出资已足额到位，其后历次注册资本变动均经有证券从业资格的会计师事务所验资。

2008 年 11 月，飞龙实业通过整体变更的方式发起设立股份公司，截至 2008 年 5 月 31 日飞龙实业经审计的净资产值为 89,819.65 万元，各发起人同意将前述净资产中的 60,000 万元折合股本总额 60,000 万股，其余 29,819.65 万元列入股份公司的资本公积。祥云飞龙整体变更折股依据的净资产值业经有证券从业资格的会计师事务所审计，并经有证券从业资格的评估机构评估，且净资产的评估值高于审计值。2008 年 11 月 27 日，立信会计师事务所有限公司出具《验资报告》（信会师报字（2008）80078 号），确认祥云飞龙股东出资已足额到位。

祥云飞龙自 2008 年整体变更至本预案签署日期间的历次注册资本变动均已经有证券从业资格的会计师事务所验资，验证自 2008 年以来，祥云飞龙的股东的历次出资均已足额到位。

3、祥云飞龙上述不规范行为发生在 1998 年至 2005 年期间，2008 年整体变更为股份公司后出资已足额到位，2008 年 11 月至今已超过四年，根据《中华人民共和国行政处罚法》第二十九条规定，违法行为在二年内未被发现的不再给予行政处罚；违法行为有连续或者继续状态的，从行为终了之日起计算。据此，由于该不规范行为自纠正之日起至今已超过两年，依照《中华人民共和国行政处罚法》规定发行人及其股东不会受到行政处罚，并且该不规范行为自纠正之日距离本次重组申请已超过四年，因此对本次重组不构成法律障碍。

4、针对飞龙实业 1998 年设立及 2005 年期间出资不规范事项，祥云飞龙控股股东腾龙投资承诺及确认如下：

（1）截至承诺及确认函出具之日，祥云飞龙增资至 6,800 万元时的股东未因前述不规范事项发生过纠纷；

（2）如因出资不规范的事项导致工商、税务或其他相关部门的处罚，腾龙投资同意向祥云飞龙及时、全额地进行补偿。

综上，尽管飞龙实业在 1998 年至 2005 年期间存在出资不规范事项，但不会对本次重组构成实质性法律障碍。

（四）主要业务发展情况

1、行业准入情况

根据国家工业及信息化部于 2009 年 2 月 10 日公告的《〈铅锌行业准入条件〉的铅锌冶炼企业名单（第一批）》，祥云飞龙被认定为符合《铅锌行业准入条件》（2007 年第 13 号）的铅锌冶炼企业。经过持续的技术研发，祥云飞龙已经突破了以原矿作为主要生产原料的传统冶炼工艺，发展成为一家以钢厂烟灰、弃渣等物料及该类物料经回转窑处理后产生的含锌、铅和其他金属元素的混合物等二次物料作为主要生产原料的再生资源综合利用企业，其生产项目属于国家发展和改革委员会于 2007 年 3 月 6 日颁布的《铅锌行业准入条件》规定的“再生利用项目”。

2、主营业务发展情况

祥云飞龙是一家利用自有研发技术，以二次物料作为主要生产原料，以 0# 锌、精铅、镉、银、金、铜等金属为主要产品，以资源的高效清洁利用和循环经济为核心的具有较强发展优势的再生资源综合回收利用企业。祥云飞龙现拥有 10 项发明专利，其中最核心的是有机溶剂萃锌与湿法炼锌的联合工艺；同时，祥云飞龙的湿法炼铅技术也已向有关部门提交了发明专利申请。祥云飞龙已成为行业内少数几家能够对二次物料进行规模化处理，通过综合回收生产锌、铅、镉等有色金属的厂商之一，在循环经济领域具有较高的知名度与影响力。祥云飞龙是云南省政府重点扶持的 10 户民营企业之一，2002 年进入全国民营企业 500 强行列，2009 年被国家工业和信息化部列为符合《铅锌行业准入条件》的企业名单（第一批），2012 年 10 月被国家发改委评为全国 76 家循环经济工作先进单位之一，是云南省唯一入选的民营企业。

祥云飞龙对外销售的主要产品有锌产品（含 0# 锌、锌合金等）、铅产品（含粗铅、精铅等），最近两年一期的产销量情况如下表所示：

单位：万吨

项目	2013年1-9月		2012年度		2011年度	
	产量	销量	产量	销量	产量	销量
锌产品	9.48	9.89	11.53	11.35	9.44	10.15
铅产品	1.90	1.30	3.58	1.13	1.35	1.33

此外，在资源回收和循环利用过程中，可以提炼铟、银、金、铜、镉等稀贵金属产品。

经过多年的市场积累，公司的锌产品建立了良好的市场品牌与市场声誉，“祥云飞龙”牌0#锌为上海期货交易所挂牌的产品，在行业内享有良好声誉。

3、核心技术情况

(1) 生产技术的发展历程

随着原材料使用范围的扩展和变化，祥云飞龙的锌产品生产技术的发展历程可分为以下三个阶段：

第一阶段（2005年以前），祥云飞龙主要使用硫化锌精矿和氧化锌富矿，采用自身研发的专利技术“硫化锌精矿焙砂与氧化锌矿联合浸出工艺”。

第二阶段（2005年至2011年），随着硫化锌精矿价格上涨，祥云飞龙原材料改以低品位高杂质氧化锌矿为主，相应采用以净化为主、萃取技术为辅的生产工艺，其中“氧化矿高效清洁冶金新技术”项目于2008年获得中国有色金属工业科学技术一等奖，“难处理复杂氧化锌矿和氧化锌矿渗出渣提锌新工艺”于2008年获得云南省科技一等奖。

第三阶段（2011年底后），通过自行研发的有机溶剂萃取技术逐步升级、30万吨浸出渣无害化及富氧回转炉技术在产业化上的成功应用，祥云飞龙的生产工艺转变为以有机萃取为主，简单净化为辅的新型工艺，使得二次物料逐步大量使用，其中“锌氧化矿及二次资源高效清洁冶金新技术”于2010年被评为“2010年中国中小企业创新100强/优秀创新成果”，并在2011年底开始实施产业化应用。通过应用新工艺技术于二次资源综合回收利用，可以将含氟氯较高的二次物料中的锌除杂质、分离氟氯离子并富集，有效解决了传统工艺中不能有效分离氟、氯离子等缺陷，显著降低生产成本，提高产品产量及毛利水平，同时提高综合回

收能力，实现了资源综合循环使用。

（2）目前的核心技术情况

经过十几年不断的技术创新和工艺改造，祥云飞龙已掌握以废弃资源为主要原料生产铅锌等金属产品的关键经验和工艺，资源综合回收率较高，清洁生产水平居行业领先地位，其所拥有的具有自主知识产权的创新技术和工艺主要包括以下：

- 有机溶剂萃取与湿法炼锌的联合工艺：主要针对高杂质低品位原料，解决了原料中含氟氯的问题，使得冶炼原料对氟氯含量的容忍度大大提高，极大拓宽了可用原料的范围，降低了原料采购成本及生产成本。
- 利用氧气底吹炉处理锌浸出渣的方法：该技术实现了大比例锌浸出渣的底吹炉处理，精矿配比低，可回收高温烟气中的余热；同时由于氧气底吹炉已产出一粗铅，鼓风炉物料处理量大幅减少，焦炭消耗量相应节省；另外，氧气底吹炉产生的烟气含二氧化硫高，可制硫酸，消除了传统工艺流程难搭配锌浸出渣、冶炼流程长、难以解决低浓度二氧化硫的处理及扬尘污染的弊病。
- 富氧回转窑技术：主要使用高浓度富氧喷吹方法，使得煤与进炉料的配比降低，对煤炭发热量要求也有所下降，从而降低了能耗和冶炼成本。
- 锌厂废水零排放方法：通过铅锌冶炼废水两级中和组合膜过滤技术，实现了从含锌、镉废水中回收锌、镉，同时除去废水中的氯离子、钙镁离子，产出不同水质的水供生产冲渣、生产补充水、中压锅炉补水，从而实现冶炼废水零排放。
- 湿法炼铅工艺：主要涉及对湿法炼锌附产的硫酸铅渣或铅蓄电池铅泥采用全湿法工艺生产铅工艺，将改变传统火法处理硫酸铅渣对环境污染严重和生产成本高昂的现状，使得资源综合利用变得环境友好且经济效益明显。

4、再生资源综合利用行业概况

再生资源综合利用业属于环保行业中的子行业之一，主要针对废弃资源和废旧材料进行加工处理。工业固体废弃物的产生量与 GDP 增长和工业增长是密切相关的。改革开放以来，我国经济高速发展，城市化进程迅速推进，工业生产固体废弃物产生的数量快速增加，成为未来再生资源综合处理行业发展的基石。2000 年至 2011 年间，我国工业固废的综合利用量不断增加，综合利用率不断提升，但与发达国家相比仍处于相对较低的水平。上世纪 70、80 年代以来，资源紧缺、环境恶化推进了世界发达工业国家对各类再生资源的循环利用，目前北美、欧洲、日本等发达国家地区的各类再生资源的平均综合利用率达到 70% 以上。

按照国家统计局统计口径划分，目前我国工业固体废物处理主要分为三种方式：通过提取和转化有用资源进行回收利用，贮存于专门设施或场所，或采用填埋、焚烧等手段进行处置。目前我国再生资源回收体系尚不完善，尤其对工业固体再生资源回收利用的投资比重相对较低，因而资源回收率不高，规模也较小。但在城镇化建设处于快速发展的背景下，国家出台多项产业政策大力推动再生资源综合利用业的发展。2012 年国务院发布《“十二五”节能环保产业发展规划》，提出推动产业废物资源化利用工程，以共伴生矿产资源回收利用、尾矿稀有金属分选和回收、大宗固体废物大掺量高附加值利用为重点，推动资源综合利用基地建设，鼓励产业集聚，形成以示范基地和龙头企业为依托的发展格局。2013 年 8 月 11 日，国务院印发《关于加快发展节能环保产业的意见》，明确提出深化废弃物综合利用，支持大宗固体废物综合利用，提高资源综合利用产品的技术含量和附加值。

5、市场发展和竞争情况

铅锌作为经济活动重要的生产资料，较易受到宏观经济的影响。国内绝大多数铅锌生产厂商的原材料属于精矿，但自 2008 年国际金融危机爆发后，铅锌终端产品市场需求持续不景气，而铅锌精矿价格高企，国内众多铅锌生产厂商寻求通过成本控制、加大技术改造力度等方式来改善经营业绩，谋求利润增长。

目前发达国家已进入镀锌金属的回炉再冶炼阶段，我国钢铁生产企业回收镀锌废旧钢铁再生冶炼的规模也在逐步增大，在回收冶炼过程中将产生大量含锌的二次物料。祥云飞龙通过综合回收利用上述再生资源及其他低品位矿或高杂质

矿，不但避开精矿的激烈市场竞争，拓展了原料使用范围，有效降低原材料成本，提高盈利水平，而且可以减少铅锌资源的消耗，解决固废处理等环保问题，与国家再生资源循环利用的发展规划较为吻合。

目前，国内再生资源综合回收利用行业主要的上市公司包括格林美（002340）、东江环保（002672）及怡球资源（601388）等，国外从事再生资源综合回收利用铅锌产品的企业包括 Horsehead Holding Corp.（ZINC.NASDAQ）、ZincOx Resources Plc（ZOX.LON）等公司。

（五）最近两年一期的主要财务数据

祥云飞龙最近两年一期的主要财务数据（合并口径）如下表所示：

单位：万元

项 目	2013年9月30日	2012年12月31日	2011年12月31日
总资产	723,488.71	735,116.66	421,303.24
总负债	442,708.33	477,413.13	277,895.30
归属母公司股东的所 有者权益	280,780.38	257,527.18	142,219.85
	2013年1-9月	2012年度	2011年度
营业收入	144,198.12	178,036.58	185,692.62
利润总额	26,793.86	32,599.10	19,136.81
归属母公司股东的净 利润	22,559.93	25,991.84	17,034.28

注 1：以上财务数据未经审计；

注 2：受最近 2 年铅锌金属产品价格下跌的影响，祥云飞龙近两年的营业收入微幅下降，但是由于生产工艺持续升级创新，导致原材料采购成本显著降低。2012 年起随着祥云飞龙 10 万锌萃取线及回转窑项目正式进入量产阶段，祥云飞龙的工艺改进导致原材料耗用成本下降，锌生产系统从以消耗氧化矿原矿、杂矿和难处理矿为主逐渐过渡至以消耗二次物料为主；铅生产系统也逐渐摆脱了对铅精矿的依赖，开始大量使用存量高铅渣和萃取线产出的铅渣，由此原材料采购成本大幅下降、2012 年净利率较 2011 年有较大幅度提升。

（六）主要资产的权属情况、对外担保及关联方非经营性占用资金情况

1、主要资产权属情况

（1）土地使用权

截至本预案签署日，祥云飞龙及其下属子公司实际使用土地 17 宗，面积合计 1,180,649.86 平方米，其中：已办证土地 11 宗，面积合计 801,233.43 平方米，

占实际使用土地面积的 67.86%；未办证土地 6 宗，面积合计 379,416.43 平方米，占实际使用土地面积的 32.14%。

① 已取得土地使用权证的土地的情况

截至本预案签署日，祥云飞龙及其下属子公司共有 11 宗土地已取得土地使用权证，面积合计 801,233.43 平方米，占实际使用土地面积的 67.86%，具体情况如下表所示：

序号	证号	土地使用权人	坐落	用途	使用权类型	面积 (m ²)	终止日期	是否抵押
1	祥国用(2010)第 0393 号	祥云飞龙	祥云县祥城镇老祥宾路(浑水海)北侧	工业用地	出让	65,753.67	2056 年 12 月 11 日	是
2	祥国用(2010)第 0394 号	祥云飞龙	祥云县祥城镇老祥宾路(浑水海)北侧	工业用地	出让	65,140.25	2056 年 12 月 11 日	是
3	祥国用(2013)第 1051 号	祥云飞龙	祥云县祥城镇老祥宾路(浑水海)北侧	工业用地	出让	121,443.28	2056 年 12 月 29 日	是
4	祥国用(2013)第 1048 号	祥云飞龙	祥云县祥城镇老祥宾路(浑水海)北侧	工业用地	出让	35,277.89	2056 年 12 月 29 日	是
5	祥国用(2013)第 1047 号	祥云飞龙	祥云县祥城镇老祥宾路(浑水海)北侧	工业用地	出让	76,950.00	2056 年 12 月 29 日	是
6	祥国用(2013)第 1050 号	祥云飞龙	祥云县祥城镇老祥宾路(浑水海)北侧	工业用地	出让	22,7587.84	2056 年 12 月 29 日	是
7	祥国用(2013)第 1049 号	祥云飞龙	祥云县祥城镇老祥宾路(浑水海)北侧	工业用地	出让	66,667.00	2056 年 12 月 29 日	是
8	钦国用(2010)第 C0582 号	钦州祥云飞龙	大垌镇旧钦师(皇马工业园)	工业用地	出让	88,200.00	2059 年 8 月 27 日	是
9	南土国用(2011)第 0132 号	南涧飞龙	南涧镇白岩河	工业用地	出让	27,385.70	2061 年 7 月 20 日	是
10	祥国用(2009)第 0022 号	祥云飞龙	祥云县祥城镇清红路西侧 246 号	商业用地	出让	19,758.00	2046 年 2 月 7 日	是

序号	证号	土地 使用 权人	坐落	用途	使用 权类 型	面积 (m ²)	终止日期	是否 抵押
11	祥国用(2010) 第0392号	祥云 飞龙	祥云县祥城镇 清红路	城镇 混合 住宅 用地	出让	7,069.80	2051年1月8 日	是

截至本预案签署日,上述11宗土地均被祥云飞龙用于向华夏银行昆明分行、兴业银行大理分行、浦发银行昆明分行、交通银行大理分行的贷款做抵押。

② 未取得土地使用权证的土地的情况

截至本预案签署日,祥云飞龙及其下属子公司共有6宗土地尚未取得土地使用权证,面积合计379,416.43平方米,占实际使用土地面积的32.14%,具体情况如下表所示:

序号	坐落	实际占用人	面积 (m ²)	实际用途
1	祥云县祥城镇财富工业园	龙盘矿业	106,098.82	龙盘矿业30万吨难处理矿和矿渣资源综合利用项目用地
2	祥云县祥城镇财富工业园	祥云飞龙	48,674.42	祥云飞龙30万吨/年浸出渣无害化处理项目用地
3	祥云县祥城镇财富工业园	龙盘矿业	54,080.27	龙盘矿业选矿厂用地
4	祥云县祥城镇财富工业园	祥云飞龙	96,473.82	祥云飞龙10万吨电解锌生产线的熔铸车间及设备、物资堆场
5	钦州市钦北区大垌镇皇马工业园	钦州祥云飞龙	19,422.16	钦州祥云飞龙生活区
6	祥云县祥城镇财富工业园	祥云飞龙	54,666.94	祥云飞龙冰铜生产线用地

就此事项,腾龙投资承诺,将促使祥云飞龙尽快办妥上述土地的权属登记手续,取得权属证明文件,如该等资产瑕疵给上市公司造成损失,腾龙投资将以现金方式向上市公司全额补偿。

(2) 房屋所有权

① 已取得房产证的房屋的情况

截至本预案签署日,祥云飞龙及其下属子公司已取得房产证的房产的建筑面积合计355,493.49平方米,占房产建筑面积总和的86.22%。

截至本预案签署日,上述房产均被祥云飞龙用于向农业银行祥云支行、中国

银行大理分行、兴业银行大理分行、浦发银行昆明分行、交通银行大理分行的贷款做抵押。

② 未取得房产证的房屋的情况

截至本预案签署日，祥云飞龙及其下属子公司未办理房产证的房产的建筑面积合计约 5.68 万平方米，占房产建筑面积总和的 13.78%。

就此事项，腾龙投资承诺，将促使祥云飞龙尽快办妥上述房产的权属登记手续，取得权属证明文件，如该等资产瑕疵给上市公司造成损失，腾龙投资将以现金方式向上市公司全额补偿。

(3) 专利权

截至本预案签署日，祥云飞龙拥有发明专利 10 项，具体如下表所示：

序号	专利类型	发明名称	专利号	专利申请日	专利权人
1	发明专利	硫化锌精矿焙砂与氧化锌矿联合浸出工艺	ZL02133662.8	2002.8.24	祥云飞龙
2	发明专利	氧化锌矿的浸出工艺	ZL02133663.6	2002.8.24	祥云飞龙
3	发明专利	有机溶剂萃锌与湿法炼锌的联合工艺	ZL200610010938.7	2006.6.7	祥云飞龙
4	发明专利	一种锌电解溶液中除氯的方法	ZL200810058431.8	2008.5.23	祥云飞龙
5	发明专利	铅锌冶炼厂废水零排放方法	ZL200910094062.2	2009.1.23	祥云飞龙、厦门世达膜科技有限公司
6	发明专利	一种高杂质低品位的置换铜渣生产氧化亚铜的方法	ZL201010144260.8	2010.4.12	祥云飞龙
7	发明专利	利用氧气底吹炉高比例处理锌浸出渣的方法	ZL201010553116.X	2010.11.22	祥云飞龙
8	发明专利	用三氧化二铋从含氯硫酸锌溶液中脱除氯的方法	ZL201110064626.5	2011.3.17	祥云飞龙
9	发明专利	一种用氯氧化铋生产三氧化二铋的方法	ZL201110064629.9	2011.3.17	祥云飞龙
10	发明专利	一种低含铅锌废渣的回收利用及处理方法	ZL201010286118.7	2010.9.19	南京工业大学、祥云飞龙

① 发明专利“硫化锌精矿焙砂与氧化锌矿联合浸出工艺”已被祥云飞龙质押给中铁二局瑞隆物流有限公司，质押登记生效日为 2013 年 5 月 31 日。

② 发明专利“氧化锌矿的浸出工艺”已被祥云飞龙质押给中铁二局瑞隆物流有限公司，质押登记生效日为 2013 年 5 月 31 日。

③ 发明专利“有机溶剂萃锌与湿法炼锌的联合工艺”已被祥云飞龙质押给中铁二局瑞隆物流有限公司，质押登记生效日为 2013 年 5 月 31 日。

(4) 商标

截至本预案签署日，祥云飞龙共有 3 项商标，具体如下表所示：

序号	商标名称	注册人	注册号	类别	有效期	质押情况
1		祥云飞龙	4900985	第 6 类	2008.09.07-2018.09.06	已质押
2		祥云飞龙	4116332	第 6 类	2006.08.14-2016.08.13	已质押
3		祥云飞龙	4116331	第 14 类	2007.03.28-2017.03.27	无

2、对外担保情况

截至本预案签署日，祥云飞龙的对外担保情况如下表所示：

序号	担保方	被担保方	被担保方与祥云飞龙关系	担保金额(万元)	担保起始日	担保到期日	备注
1	祥云飞龙	佛山市南海锌鸿金属材料有限公司	第三方	5,000	2012年6月1日	2014年12月31日	最高额保证合同
2	祥云飞龙	云南祥云中天梯业有限责任公司	第三方	3,000	2011年11月16日	2012年11月15日	两个保证人：大理州中小企业融资担保有限责任公司承担 4/15，祥云飞龙承担 11/15 的保证责任。担保期内，被担保人再次向银行提款，担保期限以最后一次提款到期日 2013 年 10 月 25 日为准。
3	祥云飞龙	南涧县飞龙钾盐综合回收有限公司	子公司	3,000	2011年3月4日	2014年3月3日	两个保证人：大理州中小企业融资担保有限责任公司承担 25%，祥云飞龙承担 75% 的保证责任

序号	担保方	被担保方	被担保方与祥云飞龙关系	担保金额(万元)	担保起始日	担保到期日	备注
4	祥云飞龙	大理兴洲小额贷款有限责任公司	实际控制人杨龙的参股公司	2,000	2011年11月29日	2012年11月28日	担保期内,被担保人再次向银行提款,担保期限以最后一次提款到期日2013年11月15日为准。
5	祥云飞龙	祥云县兴龙工贸有限公司	实际控制人杨龙的姐姐杨玉的子公司	3,000	2013年6月5日	2014年6月4日	两个保证人:大理州中小企业融资担保有限责任公司承担30%,祥云飞龙承担70%的保证责任
6	祥云飞龙	腾冲恒丰矿业有限责任公司	参股公司,拟转让给腾龙投资	4,000	2013年3月29日	2014年3月28日	无

3、关联方非经营性资金占用情况

截至本预案签署日,祥云飞龙不存在关联方非经营性资金占用情况。

(七) 主要下属公司情况

截至本预案签署日,祥云飞龙的参控股公司情况如下图所示:

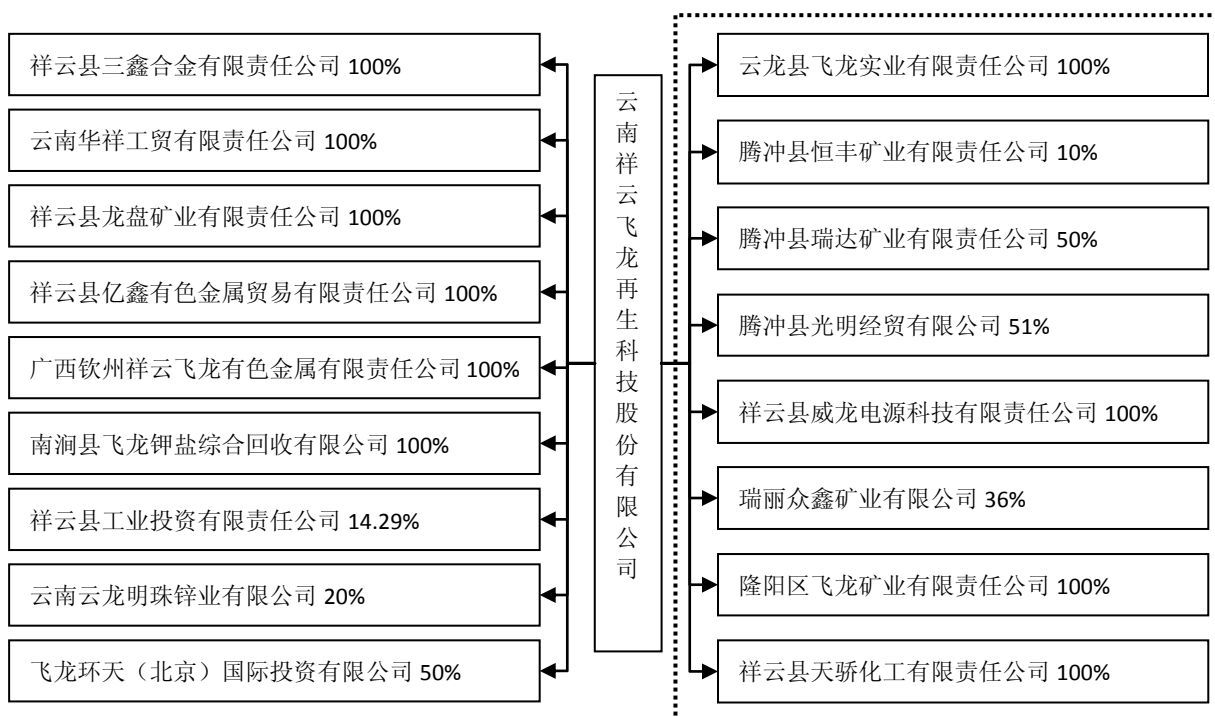

注：虚线框表示正在办理股权转让和拟注销的公司。

1、拟转让或注销的参控股公司的基本情况

(1) 拟转让或注销的原因

在确定祥云飞龙本次上市资产范围时，考虑到如下因素，决定转让或注销祥云飞龙的部分参控股公司股权：

① 祥云飞龙由于生产工艺变化，矿石不再是其主要原料，且祥云飞龙与下属涉及矿权的公司不存在采购或销售等经营性往来；同时，祥云飞龙实际控制人杨龙旗下其他公司拥有采矿权，出于避免同业竞争的考虑，祥云飞龙与实际控制人不能同时涉及采矿业务，因此，决定将祥云飞龙旗下拥有采矿权或探矿权的参控股公司的股权全部剥离至控股股东，包括光明经贸、瑞达矿业和恒丰矿业三家参控股的公司。

② 威龙电源目前由第三方承包经营，考虑到其与祥云飞龙没有业务往来，也不能对其经营实施控制，决定将其剥离。

③ 目前祥云飞龙旗下有多家参控股公司未开展实际业务，决定将该等公司剥离或注销。

根据上述原则，祥云飞龙决定转让或注销下述8家参、控股公司，具体情况如下表所示：

序号	公司名称	持股比例	主要业务及经营情况	处理方式
1	云龙县飞龙实业有限责任公司	100%	目前无业务	转让
2	隆阳区飞龙矿业有限责任公司	100%	目前无业务	注销
3	祥云县天骄化工有限责任公司	100%	目前无业务	注销
4	祥云县威龙电源科技有限责任公司	100%	由第三方承包经营	转让
5	腾冲县光明经贸有限公司	51%	目前无业务，拥有探矿权	转让
6	腾冲县瑞达矿业有限责任公司	50%	目前无业务，拥有探矿权	转让
7	瑞丽众鑫矿业有限公司	36%	目前无业务	转让
8	腾冲县恒丰矿业有限责任公司	10%	目前无业务，拥有采矿权	转让

(2) 决策程序

经祥云飞龙于2013年9月6日召开的第二次董事会和于2013年9月22日召开的临时股东大会审议通过，祥云飞龙拟将其持有的云龙县飞龙实业有限责任公司100%的股权、祥云县威龙电源科技有限责任公司100%的股权、腾冲县光明经贸有限公司51%的股权、腾冲县瑞达矿业有限责任公司50%的股权、瑞丽众鑫矿业有限公司36%的股权、腾冲县恒丰矿业有限责任公司10%的股权转让给控股股东腾龙投资，上述转让均按截至2013年8月31日的评估值作价；并拟注销下属子公司祥云县天骄化工有限责任公司、隆阳区飞龙矿业有限责任公司。

(3) 进展情况

2013年9月25日，祥云飞龙与腾龙投资就上述股权转让事宜签署了《股权转让协议》，该等转让的作价以具有证券期货相关业务评估资格的评估机构在评估基准日的评估结果为准，评估基准日定于2013年8月31日。

2013年9月27日和28日，腾龙投资根据《股权转让协议》约定的初步转让价款，向祥云飞龙支付了现金对价。同时，转让双方同意，若评估机构出具的

评估报告确定的价值与协议双方约定的转让价款不一致，双方同意签署《补充协议》按照评估报告确定的价值对转让价款进行调整。

截至本预案签署日，评估机构正在进行拟转让的股权的评估工作，相关股权的过户手续尚未完成；两家拟注销公司已进入公告程序，注销工作尚未完成。

2、拟保留的控股子公司的基本情况

(1) 祥云县三鑫合金有限责任公司

① 基本情况

公司名称	祥云县三鑫合金有限责任公司	成立时间	2004年03月12日
注册资本	500万元	实收资本	500万元
住所	祥云县祥城镇财富工业园区	法定代表人	杨龙
经营范围	热镀锌合金、铸造锌合金、黄铜生产、冶炼废渣综合回收加工销售。（经营范围中涉及专项审批的按许可证经营）（以上经营范围中涉及国家法律、行政法规规定的专项审批，按审批的项目和时限开展经营活动）		
股本构成及控制情况	股东名称	持股比例	
	祥云飞龙	100%	

② 最近两年一期的简要财务数据

单位：万元

项目	2013年9月30日	2012年12月31日	2011年12月31日
资产总额	106,412.91	79,287.70	72,820.03
归属于母公司所有者权益	26,476.89	26,992.79	26,982.00
	2013年1-9月	2012年度	2011年度
营业收入	26,735.93	33,612.48	36,554.19
归属于母公司所有者的净利润	-515.90	10.79	478.17

注：以上财务数据未经审计。

(2) 祥云县亿鑫有色金属贸易有限责任公司

① 基本情况

公司名称	祥云县亿鑫有色金属贸易有限责任公司	成立时间	2011年07月22日
------	-------------------	------	-------------

注册资本	500 万元	实收资本	500 万元
住所	祥云县祥城镇清红路 246 号	法定代表人	李挺周
经营范围	电解锌、锌合金、电解铅、钢、镉、金、银、电炉锌粉、球团铁、矿产品、有色金属、矿渣等有色金属产品购销。（以上经营范围中涉及国家法律、行政法规规定的专项审批，按审批的项目和时限开展经营活动）		
股本构成及控制情况	股东名称	持股比例	
	祥云飞龙	100%	

② 最近两年一期的简要财务数据

单位：万元

项 目	2013 年 9 月 30 日	2012 年 12 月 31 日	2011 年 12 月 31 日
资产总额	11,066.34	53,175.36	3,628.53
归属于母公司所有者权益	-127.13	96.31	497.58
	2013 年 1-9 月	2012 年度	2011 年度
营业收入	23,859.71	19,565.06	2,650.03
归属于母公司所有者的净利润	-223.45	-401.26	-2.42

注：以上财务数据未经审计。

(3) 广西钦州祥云飞龙有色金属有限责任公司

① 基本情况

公司名称	广西钦州祥云飞龙有色金属有限责任公司	成立时间	2009 年 07 月 20 日
注册资本	2,000 万元	实收资本	2,000 万元
住所	广西壮族自治区钦州市钦北区大垌镇皇马工业园区四区	法定代表人	黄炜
经营范围	有色金属（除钨、锡、锑及国家专控金属）、矿山仪表、仪器、机械设备及配件销售，以铅锌原矿为主要原料的有色金属选矿、冶炼、销售。 ※（凡涉及许可证的项目凭许可证在有效期内经营）		
股本构成及控制情况	股东名称	持股比例	
	祥云飞龙	100%	

② 最近两年一期的简要财务数据

单位：万元

项 目	2013年9月30日	2012年12月31日	2011年12月31日
资产总额	34,955.51	33,564.94	38,657.88
归属于母公司所有者权益	-5,053.58	-151.36	655.43
	2013年1-9月	2012年度	2011年度
营业收入	5,330.71	566.67	7,063.92
归属于母公司所有者的净利润	-4,902.21	-806.79	-1,344.57

注：以上财务数据未经审计。

(4) 南涧县飞龙钾盐综合回收有限公司

① 基本情况

公司名称	南涧县飞龙钾盐综合回收有限公司	成立时间	2009年12月16日
注册资本	1,000万元	实收资本	1,000万元
住所	南涧县南涧镇白岩河	法定代表人	杨龙
经营范围	氧化锌原矿中的氯化钾、氯化钠及各种有价元素的综合回收、加工、销售；与生产相关的原材料、成品的采购、销售。（以上经营范围中涉及国家法律、行政法规规定的专项审批，按审批的项目和时限开展经营活动）		
股本构成及控制情况	股东名称	持股比例	
	祥云飞龙	100%	

② 最近两年一期的简要财务数据

单位：万元

项 目	2013年9月30日	2012年12月31日	2011年12月31日
资产总额	7,324.28	17,348.00	26,334.03
归属于母公司所有者权益	-595.17	20.12	331.35
	2013年1-9月	2012年度	2011年度
营业收入	48.79	8,485.67	8,925.25
归属于母公司所有者的净利润	-615.29	-311.23	-874.61

注：以上财务数据未经审计。

(5) 祥云县龙盘矿业有限责任公司

① 基本情况

公司名称	祥云县龙盘矿业有限责任公司	成立时间	2008年09月23日
注册资本	2,000万元	实收资本	2,000万元
住所	祥云县财富工业园区	法定代表人	杨龙
经营范围	有色金属矿、铁矿收购、加工、销售。（以上经营范围中涉及国家法律、行政法规规定的专项审批，按审批的项目和时限开展经营活动）		
股本构成及控制情况	股东名称	持股比例	
	祥云飞龙	100%	

② 最近两年一期的简要财务数据

单位：万元

项目	2013年9月30日	2012年12月31日	2011年12月31日
资产总额	15,017.34	31,949.00	64,698.12
归属于母公司所有者权益	-158.23	-495.64	1,664.39
	2013年1-9月	2012年度	2011年度
营业收入	13,664.85	18,589.40	13,911.50
归属于母公司所有者的净利润	337.41	-2,160.03	250.21

注：以上财务数据未经审计。

(6) 云南华祥工贸有限责任公司

① 基本情况

公司名称	云南华祥工贸有限责任公司	成立时间	2009年02月12日
注册资本	1,000万元	实收资本	1,000万元
住所	昆明经开区经开路3号科技创新园2A21-25室	法定代表人	杨龙
经营范围	矿产品、有色金属、黑色金属、机械设备及零配件、仪器仪表的销售；货物进出口、技术进出口业务；项目投资及对所投资的项目进行管理（以上经营范围中涉及国家法律、行政法规规定的专项审批，按审批的项目和时限开展经营活动）		
股本构成及控制情况	股东名称	持股比例	
	祥云飞龙	100%	

② 最近两年一期的简要财务数据

单位：万元

项 目	2013年9月30日	2012年12月31日	2011年12月31日
资产总额	11,627.19	33,897.31	46,199.57
归属于母公司所有者权益	629.26	861.01	956.42
	2013年1-9月	2012年度	2011年度
营业收入	-	-	1,870.01
归属于母公司所有者的净利润	-231.75	-95.41	11.43

注：以上财务数据未经审计。

（八）最近十二个月内的资产出售情况

1、2013年1月7日，祥云飞龙与保山市飞龙誉力矿业有限公司签订了《保山市潞江联胜矿业有限公司产权整体转让协议书》，将祥云飞龙持有的保山市潞江联胜矿业有限公司100%股权转让给保山市飞龙誉力矿业有限公司，转让价格为2,000万元。2013年2月，上述股权转让实施完毕，并完成工商登记变更。

2、为集中精力发展主营业务，经祥云飞龙于2013年9月6日召开的董事会和于2013年9月22日召开的临时股东大会审议通过，祥云飞龙拟将其持有的云龙县飞龙实业有限责任公司100%的股权、祥云县威龙电源科技有限责任公司100%的股权、腾冲县光明经贸有限公司51%的股权、腾冲县瑞达矿业有限责任公司50%的股权、瑞丽众鑫矿业有限责任公司36%的股权、腾冲县恒丰矿业有限责任公司10%的股权及其拥有的位于祥云县祥城镇清红路西侧246号占地面积为19,758平方米的土地使用权及地上建筑物转让给控股股东腾龙投资。

2013年9月25日，祥云飞龙与腾龙投资就上述股权和资产转让事宜签署了《股权转让协议》和《土地及地上建筑物转让协议》，该等转让的作价以具有证券期货相关业务评估资格的评估机构在评估基准日的评估结果为准，评估基准日定于2013年8月31日。

2013年9月27日和28日，腾龙投资根据《股权转让协议》和《土地及地上建筑物转让协议》约定的初步转让价款，向祥云飞龙支付了7,630万元。同时，转让双方同意，若评估机构出具的评估报告确定的价值与协议双方约定的转让价款不一致，双方同意签署《补充协议》按照评估报告确定的价值对转让价款进行

调整。

截至本预案签署日，评估机构正在进行上述资产的评估工作，相关股权和土地的过户手续尚未完成。

鉴于转让双方已于 2013 年 9 月底就上述事宜签署转让协议且支付了转让价款，实质实现了上述股权、土地及地上建筑物的风险和报酬的转移，因此，上述资产已经不在祥云飞龙截至预估基准日（2013 年 9 月 30 日）的财务会计报表上反映。有鉴于此，在以 2013 年 9 月 30 日为预估基准日对注入资产进行预估值时，也就未将上述资产纳入本次预估范围，即上述转让事宜不影响本次预估值。

（九）涉及的立项、环保等有关报批事项

1、祥云飞龙公司本部涉及的立项、环保等报批事项

（1）再生资源高效清洁回收多金属项目（试生产）

审批事项	发文单位	文件名称	文件编号
立项	云南省工业和信息化委员会	投资项目备案证	135300003310026
环评批复	云南省环境保护厅	关于云南祥云飞龙有色金属股份有限公司再生资源高效清洁回收多金属项目环境影响报告书的批复	云环审[2013]290 号

2013 年 10 月 14 日，大理州环境保护局出具《关于云南祥云飞龙有色金属股份有限公司再生资源高效清洁回收多金属项目试生产请示的批复》（大环评管[2013]103 号），同意祥云飞龙再生资源高效清洁回收多金属项目投入试生产，试生产期为 3 个月（从 2013 年 10 月 15 日至 2014 年 1 月 15 日）。

截至本预案签署日，祥云飞龙正委托环境监测部门按有关规范要求进行环保竣工验收监测，并将在试生产期满前按照国家建设项目环境保护管理的相关规定向云南省环保厅申请竣工环保验收。

（2）30 万吨/年浸出渣无害化处理项目（试生产）

审批事项	发文单位	文件名称	文件编号
立项	云南省工业和信息化	投资项目备案证	115300003310004

	委员会		
环评批复	云南省环境保护厅	关于云南祥云飞龙有色金属股份有限公司 30 万吨/年浸出渣无害化处理项目环境影响报告书的批复	云环审[2012]110 号

2012 年 8 月 31 日，大理州环境保护局出具《关于云南祥云飞龙有色金属股份有限公司 30 万吨/年浸出渣无害化处理项目试生产请示的批复》（大环评管[2012]122 号），同意祥云飞龙 30 万吨/年浸出渣无害化处理项目投入试生产，试生产期限为 3 个月（从 2012 年 9 月 1 日到 2012 年 12 月 1 日）。

2013 年 10 月 11 日，大理州环境保护局出具《关于云南祥云飞龙有色金属股份有限公司 30 万吨/年浸出渣无害化处理项目试生产延期请示的批复》（大环评管[2013]101 号），同意祥云飞龙 30 万吨/年浸出渣无害化处理项目试生产期限延长至 2013 年 12 月 31 日。

截至本预案签署日，祥云飞龙正委托环境监测部门按有关规范要求进行环保竣工验收监测，并将在试生产期满前按照国家建设项目环境保护管理的相关规定向云南省环保厅申请竣工环保验收。

2、祥云飞龙全资子公司龙盘矿业涉及的立项、环保等报批事项

（1）30 万吨难处理矿和矿渣资源综合利用项目（在建项目）

审批事项	发文单位	文件名称	文件编号
立项	云南省工业和信息化委员会	投资项目备案证	125300003310039
环评批复	云南省环境保护厅	关于祥云县龙盘矿业有限责任公司年产 30 万吨难处理矿和矿渣资源综合利用项目环境影响报告书的批复	云环审[2013]95 号

龙盘矿业 30 万吨难处理矿和矿渣资源综合利用项目尚在建设过程中，龙盘矿业将在该项目建成后履行试生产和环保验收程序。

3、祥云飞龙全资子公司钦州祥云飞龙涉及的立项、环保等报批事项

（1）年产 8.5 万吨锌氧粉、3.6 万吨亚硫酸钠项目（试生产）

审批事项	发文单位	文件名称	文件编号
立项	广西钦州市发展计划委员会	基本建设投资项目登记备案证	钦市计登字[2009]41号
环评批复	广西壮族自治区环境保护厅	关于广西钦州祥云飞龙有色金属有限责任公司生产8.5万吨/年锌氧粉、3.6万吨/年亚硫酸钠项目环境影响报告书的批复	桂环管字[2010]57号

2013年3月11日，广西壮族自治区环境保护厅出具《自治区环境保护厅关于广西钦州祥云飞龙有色金属有限责任公司年产8.5万吨锌氧粉、3.6万吨亚硫酸项目部分申请投入试生产的复函》（桂环函[2013]336号），同意钦州祥云飞龙年产8.5万吨锌氧粉、3.6万吨亚硫酸项目投入试生产，试生产时间从该文下达之日起计算，要求在项目试运行期3个月内申请竣工环境保护验收。

2013年7月11日，广西壮族自治区环境保护厅出具《广西壮族自治区环境保护厅关于责令广西钦州祥云飞龙有色金属有限责任公司年产8.5万吨锌氧粉、3.6万吨亚硫酸项目等13个项目限期办理环境保护验收手续的通知》（桂环函[2013]1141号），鉴于钦州祥云飞龙年产8.5万吨锌氧粉、3.6万吨亚硫酸项目建成投入试运行已超过3个月及以上，未向其正式提交项目竣工环境保护验收申请，责令钦州祥云飞龙于2013年11月30日前向其提交验收申请。

截至本预案签署日，钦州祥云飞龙正在根据广西壮族自治区环境监察总队的整改意见，进行相关整改工作，计划于2013年11月1日以前向广西壮族自治区环境保护厅提出验收申请。

4、环境保护证明

2013年10月9日，云南省环境保护厅出具《证明》，祥云飞龙近三年来在环境保护方面没有重大违法行为，未发生过环境污染事故，未出现环境纠纷、环保诉求信访或上访等环保问题。祥云飞龙目前的生产经营达到环境保护要求，符合国家及地方有关环境保护的法律法规规定。

（十）停止探矿、采矿业务

本次交易前，祥云飞龙本部有多个铅锌矿等多金属矿的探矿权证，同时还有几家下属子公司拥有探矿权证或采矿权证。为集中精力发展主营业务，2013年9

月，经董事会和股东大会审议通过，祥云飞龙决定终止探矿、采矿业务，将其持有的涉及探矿或采矿业务的腾冲县光明经贸有限公司 51%的股权、腾冲县瑞达矿业有限责任公司 50%的股权、腾冲县恒丰矿业有限责任公司 10%的股权转让给控股股东腾龙投资(转让情况详见前述“(八)最近十二个月内的资产出售情况”)；同时，公司本部的探矿权证在到期后将不再续期，并对公司本部的长期待摊费用——探矿支出予以全额核销。

(十一) 注入资产的预估值

1、注入资产的预估值和预估方法

评估机构采用收益法对注入资产的价值进行了预估，以 2013 年 9 月 30 日为预估基准日，注入资产的预估值为 630,000 万元，注入资产的账面价值为 276,255.37 万元，增值额为 353,744.63 万元，增值率为 128.05%。

2、本次预估的假设

- (1) 假设评估基准日后被评估单位持续经营。
- (2) 假定在市场上交易的资产或拟在市场上交易的资产，交易双方彼此地位平等，彼此都有获取足够市场信息的机会和时间，以便于对被评估单位的交易价值作出理智的判断。
- (3) 国家现行的有关法律法规及政策、国家宏观经济形势无重大变化，本次交易各方所处地区的政治、经济和社会环境无重大变化。
- (4) 假设被评估单位的经营者是负责的，且公司管理层有能力担当其职务。
- (5) 假设被评估单位保持现有的管理方式和管理水平，经营范围、方式与目前方向保持一致。
- (6) 除非另有说明，假设被评估单位完全遵守所有有关的法律法规。
- (7) 假设被评估单位未来将采取的会计政策和目前所采用的会计政策在重要方面基本一致。
- (8) 有关利率、汇率、赋税基准及税率、政策性征收费用等不发生重大变

化。

(9) 无其他人力不可抗拒因素及不可预见因素对被评估单位造成重大不利影响。

(10) 假设未来不存在因为环境审批问题影响被评估单位实际生产经营。

(11) 被评估单位经营运作中各项工程支出无大幅度涨价等不利因素的影响。

(12) 基于被评估单位现有已经成熟的技术和生产工艺，未考虑技术革新和改造带来的额外收益及损失，以及重大的核心专业人员流失。

(13) 资本性支出仅考虑目前在建的项目、计划内的项目和现有资产的维修更换等支出，不考虑其他新的资本化支出。

(14) 假设被评估单位现有的销售模式、销售政策不发生重大变化。

(15) 假设被评估单位未来年度可以持续享受高新技术企业及西部大开发15%的税收优惠政策。

3、收益法模型及参数的选取原则

本次预估中，对于注入资产的评估价值采用现金流量折现法进行估值。现金流量折现法是指通过估算评估对象未来预期的净现金流量并采用适宜的折现率折算成现值，借以确定评估价值的一种评估技术思路。现金流量折现法的适用前提条件：(1) 企业整体资产具备持续经营的基础和条件，经营与收益之间存有较稳定的对应关系，(2) 必须能用货币衡量其未来期望收益；(3) 评估对象所承担的风险也必须是能用货币衡量。

(1) 评估模型

本次预估选用现金流量折现法中的企业自由现金流折现模型，具体如下：

股东全部权益价值的计算模型：

$$E = B - D$$

式中：

- E: 评估对象的股东全部权益价值
 B: 评估对象的企业整体价值
 D: 评估对象的付息负债价值

企业整体价值的计算模型:

$$B = P + I + C$$

式中:

- B: 评估对象的企业整体价值
 P: 评估对象的经营性资产价值
 I: 评估对象的长期股权投资价值
 C: 评估对象的溢余或非经营性资产（负债）的价值

经营性资产价值的计算模型:

$$P = \sum_{i=1}^n \frac{R_i}{(1+r)^i} + \frac{R_{i+1}}{r(1+r)^n}$$

式中:

- R_i: 评估对象未来第 i 年的现金流量
 r: 折现率
 n: 评估对象的未来经营期

(2) 参数的选取

① 收益年限的确定

收益期, 根据被评估单位章程、营业执照等文件规定, 确定经营期限为长期, 因此确定收益期为无限期。

预测期, 根据公司历史经营状况及行业发展趋势等资料, 采用两阶段模型, 即评估基准日后 5 年根据企业实际情况和政策、市场等因素对企业收入、成本费用、利润等进行合理预测, 假设第 6 年以后各年与第 5 年持平。

② 未来收益预测

按照预期收益口径与折现率一致的原则, 本次评估采用企业自由现金流确定

评估对象的企业价值收益指标。

企业自由现金流=净利润+折旧与摊销-资本性支出+扣税后利息-营运资金净增加

预测期净利润=营业收入-营业成本-营业税金及附加-营业费用-管理费用-财务费用-所得税

确定预测期净利润时对被评估单位财务报表编制基础、非经常性收入和支出、非经营性资产、非经营性负债和溢余资产及其相关的收入和支出等方面进行适当的调整,对被评估单位的经济效益状况与其所在行业平均经济效益状况进行必要的分析。

③ 折现率的确定

本次评估采用加权平均资本成本定价模型 (WACC), 具体如下:

$$R=Re \times We + Rd \times (1-T) \times Wd$$

式中:

Re: 权益资本成本;

Rd: 付息负债资本成本;

We: 权益资本价值在投资性资产中所占的比例;

Wd: 付息负债价值在投资性资产中所占的比例;

T: 适用所得税税率。

其中, 权益资本成本采用资本资产定价模型 (CAPM) 计算, 计算公式如下:

$$Ke = Rf + \beta \times (Rm - Rf) + Rc$$

Rf: 无风险收益率

Rm-Rf: 市场平均风险溢价

Rm: 市场预期收益率

β : 预期市场风险系数

R_c : 企业特定风险调整系数

④ 非经营性资产、负债、溢余资产评估值的确定

非经营性资产、负债是指与企业正常经营收益无直接关系不产生经营效益的资产及负债。溢余资产是指评估基准日超出维持企业正常经营的富余资产。

⑤ 长期股权投资评估值的确定

根据长期股权投资单位的具体情况分别采用评估方法计算确定股东全部权益评估值，按照投资比例确定长期股权投资评估值。

⑥ 付息负债价值的确定

付息负债是指评估基准日被评估单位需要支付利息的负债。

⑦ 股权评估值的确定

股东全部权益价值=经营性资产价值+非经营性资产价值+溢余资产价值
+长期股权投资价值-非经营性负债价值-付息负债价值

4、评估增值原因

祥云飞龙股东全部权益价值在预估基准日相比账面净资产存在较大增值，具体原因如下：

(1) 祥云飞龙账面价值采用历史成本计价，本次评估采用收益法折现计算现值，进而导致较大增值

祥云飞龙的账面价值体现按照会计政策核算方法形成的股东全部权益的历史成本价值，采用收益法计算的股东全部权益价值，体现企业未来持续经营的整体获利能力的完整价值体系，其中包含了账外潜在资源、资产价值。

(2) 祥云飞龙拥有多项发明专利，自有研发专利技术进一步巩固和提高了祥云飞龙的盈利能力

祥云飞龙是一家利用自有研发技术，以二次物料作为主要生产原料，以 0#

锌、精铅、镉、银、金、铜等金属为主要产品，以资源的高效清洁利用和循环经济为核心的具有较强发展优势的再生资源综合回收利用企业。祥云飞龙现拥有 10 项发明专利，最核心的技术包括锌萃取和湿法炼铅，通过综合回收生产锌、铅、镉等有色金属，不仅在循环经济领域具有较高的知名度与影响力，而且能够进一步巩固和提高祥云飞龙的盈利能力。

祥云飞龙是云南省政府重点扶持的 10 家民营企业之一，2002 年进入全国民营企业 500 强行列，2009 年被国家工业和信息化部列为符合《铅锌行业准入条件》的企业名单（第一批），2012 年 10 月被国家发改委评为全国 76 家循环经济工作先进单位之一，是云南省唯一入选的民营企业。

（3）铅锌综合资源回收再利用行业的发展符合国家再生资源循环利用的发展规划，未来发展前景广阔

目前发达国家已进入镀锌金属的回炉再冶炼阶段，我国钢铁生产企业回收镀锌废旧钢铁再生冶炼的规模也在逐步增大，在回收冶炼过程中将产生大量含锌的冶炼弃渣和烟灰等二次物料。祥云飞龙通过综合回收利用上述再生资源及其他低品位矿或高杂质矿，不但避开精矿的激烈市场竞争，拓展了原料使用范围，有效降低原材料成本，提高盈利水平，而且可以减少铅锌资源的消耗，解决固废处理等环保问题，与国家再生资源循环利用的发展规划较为吻合，市场空间巨大，未来发展前景广阔。

（十二）注入资产的未来盈利能力

本次拟购买的祥云飞龙所处行业为资源综合回收利用行业，属于国务院 2013 年 8 月 11 日颁布《关于加快发展节能环保产业的意见》中将“成为国民经济新的支柱产业”的节能环保行业。

近年来，祥云飞龙在工艺满足原料，不断开发新工艺适应原料变化的发展思路指导下，积极开发应用的工艺技术，重点建设了有机溶剂萃取与湿法炼锌的联合工艺、富氧回转挥发窑、废水处理等项目，初步形成了以资源的高效利用和循环利用为核心，以减量化、再利用、资源化为主导的格局，企业核心竞争力不断增强。目前祥云飞龙各类有色金属产品每年的生产能力总和已达到十几万吨，主要包括锌、铅、金、银、镉、铜等有色金属和稀贵金属。其中，“祥云飞龙”牌

0#锌为在上海期货交易所挂牌的产品，在行业内享有良好声誉。

随着祥云飞龙自主研发的有机溶剂萃取技术逐步升级、30万吨浸出渣无害化处理技术在产业化上的成功应用，祥云飞龙形成了以有机萃取为主，简单净化为辅的新型工艺。2012年，祥云飞龙开始将新工艺技术应用于二次资源综合回收利用，通过将含氟、氯较高的二次物料中的锌除杂质、分离氟氯离子并富集，有效解决了传统工艺中不能有效分离氟、氯离子等缺陷。祥云飞龙通过技术升级进一步贯彻了“工艺适应原料”的核心理念，改变了传统铅锌加工行业原材料甄选理念，利用传统企业无法使用的高氟氯含量二次物料进行加工，一方面，在采购环节占据主导地位、大幅度降低原材料采购成本；另一方面，二次物料中含有金、银、铟、铜等贵金属，祥云飞龙可利用资源综合高效回收能力在生产0#锌和精铅的同时完成上述贵金属的提取，从而大幅度提升整体盈利能力。祥云飞龙2012年扣除非经常性损益后归属于母公司所有者的净利润达到22,574.63万元（未经审计），较2011年的5,220.47万元（未经审计）增加17,354.16万元，增幅达332.43%。随着祥云飞龙新工艺技术产能的逐步释放和产品结构的不断优化，祥云飞龙未来的盈利能力还将进一步增强，根据祥云飞龙的初步估算，祥云飞龙2013年度、2014年度、2015年度扣除非经常性损益后的归属于母公司所有者的净利润预计为3.46亿元、5.52亿元、7.16亿元。

因此，本次交易完成后，通过注入祥云飞龙100%的股份，上市公司将具备稳定可靠的盈利模式，可持续经营能力和盈利能力都将有大幅提升。

第六节 本次交易发行股份的定价及依据

根据《重组管理办法》的规定，上市公司发行股份购买资产的发行价格不得低于本次发行股份购买资产的董事会决议公告日前 20 个交易日公司股票交易均价。

本公司本次发行股份购买资产的董事会决议公告日（2013 年 10 月 18 日）前 20 个交易日公司股票交易均价 = 董事会决议公告日前 20 个交易日公司股票交易总额 / 董事会决议公告日前 20 个交易日公司股票交易总量 = 8.2952 元/股。

因此，交易各方约定本次发行股份购买资产的发行价格为 8.30 元/股，最终发行价格尚需公司股东大会批准。在本次发行的定价基准日至发行日期间，本公司如有派息、送股、资本公积金转增股本等除权、除息事项，将按照深圳证券交易所的相关规则对本次发行股份购买资产的发行价格作相应调整。

第七节 本次交易对上市公司的影响

一、本次交易对公司主营业务的影响

本次交易前，上市公司主要从事水加热生活电器核心零部件及整机的研发、生产和销售，主要产品为温控器及电热水壶整机。近两年来受国内外严峻的经济形势影响，营业收入逐年下降，总资产收益率与净资产收益率处于较低水平。

本次交易后，上市公司将进入盈利能力较强、市场前景较好的再生资源综合回收利用产业，资产质量、经营状况得到根本改善，持续发展能力增强。

二、本次交易对公司未来盈利能力的影响

本次交易完成后，祥云飞龙将成为本公司的全资子公司，本公司的主营业务将彻底转变。祥云飞龙是一家利用自有研发技术，以二次物料作为主要生产原料，以 0#锌、精铅、镉、银、金、铜等金属为主要产品，以资源的高效清洁利用和循环经济为核心的具有较强发展优势的再生资源综合回收利用企业。通过祥云飞龙 100%股份的注入，将从根本上改善公司的经营状况，提高公司的资产质量，增强公司的持续盈利能力和长期发展潜力，提升公司价值和股东回报。

截至本预案签署日，与本次交易有关的审计、评估和盈利预测工作尚未完成，公司将在本预案出具后尽快完成审计、资产评估和盈利预测工作并再次召开董事会，对相关事项做出补充决议，并详细分析本次交易对本公司财务状况和盈利能力的具体影响。

三、本次交易对公司治理的影响

（一）公司治理和规范运作

本次交易前，上市公司已按照《公司法》、《证券法》、《上市公司治理准则》等法律法规及中国证监会、深交所的相关规定，建立了健全有效的法人治理结构，公司股东大会、董事会、监事会及经理层之间权责明确，各司其职，相互制衡，

相互协调。

本次交易完成后，祥云飞龙将成为上市公司的全资子公司，上市公司将根据中国证监会关于上市公司治理与规范运作的相关规定，采取多种措施进一步完善公司治理结构，规范公司运作。

（二）独立性

本次交易完成后，祥云飞龙将成为上市公司的全资子公司，腾龙投资将成为上市公司的控股股东，杨龙先生将成为上市公司的实际控制人。腾龙投资和杨龙先生已分别出具《关于保证上市公司独立性的承诺》，承诺将保证上市公司在业务、资产、财务、人员、机构等方面的独立性。

四、本次交易对同业竞争的影响

（一）本次交易完成后的同业竞争情况

本次交易完成后，祥云飞龙将成为本公司的全资子公司，本公司的主营业务将转变为再生资源综合回收利用。

本次交易完成后，除本公司外，本公司的潜在控股股东腾龙投资和潜在实际控制人杨龙先生旗下无其他经营再生资源综合回收利用的企业，本公司将在业务、资产、财务、人员、机构等方面独立于控股股东、实际控制人及其控制的其他企业。

综上，本次交易完成后，本公司与控股股东、实际控制人不存在同业竞争。

（二）同业竞争规范措施

1、潜在控股股东关于避免同业竞争的承诺

为避免本次交易完成后与本公司发生同业竞争，本公司的潜在控股股东腾龙投资出具了《关于避免与宁波圣莱达电器股份有限公司同业竞争的承诺函》，承诺如下：

本次交易完成后，腾龙投资及其控制的企业将不会从事与圣莱达主营业务产生实质性竞争或可能产生实质性竞争的业务。如腾龙投资及其控制的企业从任何

第三方获得的任何商业机会与圣莱达营业执照载明的主要业务有实质性竞争或可能有实质性竞争，则腾龙投资将立即通知圣莱达，并将该商业机会让予圣莱达或协调所控制的企业将该商业机会让予圣莱达。如因腾龙投资原因导致其与圣莱达产生同业竞争情形，腾龙投资将对前述行为给圣莱达造成的损失向圣莱达进行赔偿。

2、潜在实际控制人关于避免同业竞争的承诺

为避免本次交易完成后与本公司发生同业竞争，本公司的潜在实际控制人杨龙先生出具了《关于避免与宁波圣莱达电器股份有限公司同业竞争的承诺函》，承诺如下：

本次交易完成后，杨龙先生及其控制的企业将不会从事与圣莱达主营业务产生实质性竞争或可能产生实质性竞争的业务。如杨龙先生及其控制的企业从任何第三方获得的任何商业机会与圣莱达营业执照载明的主要业务有实质性竞争或可能有实质性竞争，则杨龙先生将立即通知圣莱达，并将该商业机会让予圣莱达或协调所控制的企业将该商业机会让予圣莱达。如因杨龙先生原因导致其与圣莱达产生同业竞争情形，杨龙先生将对前述行为给圣莱达造成的损失向圣莱达进行赔偿。

五、本次交易对关联交易的影响

（一）本次交易涉及关联交易

截至本预案签署日，圣利达持有本公司 6,120 万股股份，占本公司股份总数的 38.25%，为本公司的控股股东；本次交易完成后，腾龙投资将持有本公司约 41,577.80 万股股份，占本公司发行后总股本的 45.24%，成为本公司的控股股东。因此，本次重大资产出售系本公司与控股股东之间的交易，本次发行股份购买资产系本公司与潜在控股股东之间的交易，故本次交易构成关联交易。

（二）本次交易前后的关联交易情况

1、本次交易前的关联交易情况

最近两年一期，祥云飞龙与杨龙先生及其关联方存在如下关联交易：

- (1) 向杨龙先生出租房产；
- (2) 向杨龙先生控制的锦盟实业销售锌产品；
- (3) 向杨龙先生的姐姐杨玉女士控制的兴龙工贸出租房屋、采购设备、销售物资；
- (4) 接受杨龙先生的姐姐杨玉女士控制的耀龙建筑提供的建筑服务。

截至本预案签署日，除少量尚未执行完毕的合同外，祥云飞龙与锦盟实业和兴龙工贸不再发生业务往来，在该等业务合同执行完毕后，锦盟实业和兴龙工贸将予以注销。此外，耀龙建筑已于2012年12月转让给与杨龙先生、杨玉女士无关联的第三方。

2、本次交易完成后的关联交易情况

本次交易完成后，除杨龙先生向祥云飞龙租赁使用两栋房产以外，祥云飞龙与控股股东腾龙投资、实际控制人杨龙先生预计不会发生其他关联交易。

(三) 减少和规范关联交易的措施

1、潜在控股股东关于减少和规范关联交易的承诺函

为减少和规范本次交易完成后与本公司之间的关联交易，本公司的潜在控股股东腾龙投资出具了《关于减少和规范与宁波圣莱达电器股份有限公司的关联交易的承诺函》，承诺如下：

(1) 本次交易完成后，腾龙投资及其控制的企业将尽量避免与圣莱达发生关联交易。

(2) 本次交易完成后，如果圣莱达在经营活动中必须与腾龙投资及其控制的企业发生不可避免的关联交易，腾龙投资将促使该等关联交易严格按照国家有关法律法规、公司章程和其他有关规定履行相关程序，关联股东和关联董事在对相关交易进行审议时严格执行回避表决制度；关联交易将按照市场化原则进行，关联交易价格依照与无关联关系的独立第三方进行相同或相似交易时的价格确定，保证关联交易的公允性和合法性；腾龙投资及其控制的企业将与圣莱达依法签订协议，保证按照有关法律、法规和公司章程的规定及时进行信息披露；圣莱

达的独立董事对关联交易的公允性和必要性发表独立意见；保证按照正常的商业条件进行，不通过关联交易损害圣莱达及中小股东的合法权益。

(3) 腾龙投资及其控制的企业将严格和善意地履行与圣莱达签订的各种关联交易协议，并保证不会向圣莱达谋求任何超出有关关联交易协议规定以外的利益或收益。若违反上述声明和保证，腾龙投资及其控制的企业将对前述行为而给圣莱达造成的损失向圣莱达进行赔偿。

2、潜在实际控制人关于减少和规范关联交易的承诺函

为减少和规范本次交易完成后与本公司之间的关联交易，本公司的潜在实际控制人杨龙先生出具了《关于减少和规范与宁波圣莱达电器股份有限公司的关联交易的承诺函》，承诺如下：

(1) 本次交易完成后，杨龙先生及其控制的企业将尽量避免与圣莱达发生关联交易。

(2) 本次交易完成后，如果圣莱达在经营活动中必须与杨龙先生及其控制的企业发生不可避免的关联交易，杨龙先生将促使该等关联交易严格按照国家有关法律法规、公司章程和其他有关规定履行相关程序，关联股东和关联董事在对相关交易进行审议时严格执行回避表决制度；关联交易将按照市场化原则进行，关联交易价格依照与无关联关系的独立第三方进行相同或相似交易时的价格确定，保证关联交易的公允性和合法性；杨龙先生及其控制的企业将与圣莱达依法签订协议，保证按照有关法律、法规和公司章程的规定及时进行信息披露；圣莱达的独立董事对关联交易的公允性和必要性发表独立意见；保证按照正常的商业条件进行，不通过关联交易损害圣莱达及中小股东的合法权益。

(3) 杨龙先生及其控制的企业将严格和善意地履行与圣莱达签订的各种关联交易协议，并保证不会向圣莱达谋求任何超出有关关联交易协议规定以外的利益或收益。若违反上述声明和保证，杨龙先生及其控制的企业将对前述行为而给圣莱达造成的损失向圣莱达进行赔偿。

六、本次交易对公司股票上市条件的影响

本次交易前，圣莱达的总股本为 16,000.00 万股。按本次发行数量 75,903.61 万股测算，本次交易完成后，圣莱达总股本约为 91,903.61 万股，其中，社会公众股东持有的股份约为 43.75%，不会低于发行后总股本的 10%，符合《深圳证券交易所股票上市规则（2012 年修订）》等有关法律法规的规定。因此，本次交易完成后，圣莱达仍具备股票上市条件。

第八节 本次交易的报批事项和相关风险提示

一、本次交易的报批事项

（一）本次交易已取得的批准或核准包括：

- 1、本次交易预案已经本公司第二届董事会第十次会议审议通过；
- 2、本次交易已经圣利达董事会、股东会审议通过；
- 3、本次交易已经祥云飞龙的全体股东的内部权力机构审议通过。

（二）本次交易尚需履行的批准程序包括：

- 1、圣利达就本次交易的正式方案取得其内部权力机构的批准；
- 2、祥云飞龙的全体股东就本次交易的正式方案取得其内部权力机构的批准；
- 3、本公司董事会审议通过本次交易的正式方案；
- 4、本公司股东大会审议批准本次交易，并同意豁免腾龙投资因本次交易而触发的要约收购义务；
- 5、中国证监会核准本次交易，并同意豁免腾龙投资因本次交易而触发的要约收购义务。

二、本次交易的相关风险提示

投资者在评价本公司本次交易时，应特别认真地考虑下述各项风险因素：

（一）审批风险

本次交易的最终实施尚需本次交易对方祥云飞龙的全体股东和圣利达就本次交易的正式方案取得其内部权力机构的批准、本公司董事会审议通过本次交易的正式方案、本公司股东大会审议批准本次交易并同意豁免腾龙投资因本次交易而触发的要约收购义务、中国证监会核准本次交易并同意豁免腾龙投资因本次交易而触发的要约收购义务。前述任何一项批准或核准未获通过，本次交易将终止

或取消。因此，本次交易能否最终完成以及完成的时间尚存在不确定性，特此提请广大投资者注意投资风险。

（二）宏观经济波动风险

铅、锌主要用于钢铁、汽车、建材等行业，国际和国内宏观经济的周期性波动将引致对上述行业产品的消费能力和需求的变动，从而对铅、锌的生产和销售带来影响，因此，铅、锌再生资源产业发展与宏观经济波动的相关性非常显著。祥云飞龙作为再生资源回收利用企业，也必然受到经济周期波动的影响。

（三）国际金属价格波动风险

祥云飞龙生产所需的原材料主要为二次物料，该等原料以其所含主要金属含量定价，其采购价格随着国际市场金属价格波动而变动，因此，存在因所含金属的市场价格波动导致公司原料采购成本变动的风险。

此外，由于祥云飞龙尚未采取例如套期保值、签订远期销售合同等方式锁定利润以应对金属的价格波动，故存在未来因国际市场金属价格变化导致公司销售收入出现波动的风险。

（四）原材料供应不足的风险

祥云飞龙生产所需的主要原材料为二次物料，目前我国再生资源回收体系尚不完善，回收规模较小，同时国外进口的再生资源也可能因国家再生资源进口政策的变化而受到影响，因此，存在生产所需的原材料不能及时供应或供应不足的风险。

（五）环保风险

祥云飞龙所处行业为再生资源综合回收利用行业，在生产过程中会产生一定的废气、废水和固体废弃物。目前祥云飞龙在“三废”治理方面大量投入、技术先进，排放指标均达到国家标准。但是随着国家环保要求的日趋严格和整个社会环境保护意识逐步增强，环保治理成本将进一步提高，从而可能给祥云飞龙的发展带来一定影响。

（六）安全生产风险

祥云飞龙的产品对制造技术和可靠性要求较高，在某些生产环节中，存在发生安全生产事故的可能性，因此，安全生产是祥云飞龙生产管理的重要内容之一。虽然祥云飞龙严格按照法律、法规及有关规章制度的要求建立了较为完善的安全生产制度和流程控制体系，但仍存在可能因操作不当或失误而造成的安全生产风险。

（七）短期偿债风险

祥云飞龙 2011 年、2012 年、2013 年 1-9 月未经审计合并财务报表中各期资产负债率分别为 65.96%、64.94%、61.19%。负债主要由包括短期借款、商业信用形成的应付票据和应付账款、票据融资等在内的流动负债构成，负债结构不合理。随着祥云飞龙进一步扩大生产性投资、提高固定资产比重，仅依靠短期商业信用资金将对祥云飞龙的资金链产生一定压力，因此存在一定的短期偿债风险。

（八）存货质押及抵押风险

2012 年末以来，祥云飞龙质押了部分原材料、抵押了部分产成品用于获得短期借款。截至 2013 年 9 月 30 日，用于质押借款的原材料为铅锌矿、二次物料和煤炭，经银行评估后的质押物价值为 74,261.89 万元；用于抵押借款的钢经银行评估后的抵押物价值为 15,569.50 万元。

若未来祥云飞龙出现短期偿债能力降低、难以偿付到期短期债务的情形，用于质押和抵押的存货可能被强行变现，从而对公司生产经营活动带来一定风险。

（九）核心技术人员流失和技术失密风险

祥云飞龙现有生产工艺居行业领先地位，技术含量较高，其市场竞争优势在较大程度上依赖于祥云飞龙掌握的核心技术及其培养、引进、积累的一大批经验丰富的核心技术人员。如果公司核心技术外泄或者核心技术人员外流，将给祥云飞龙的核心竞争力带来不利影响，进而影响祥云飞龙的市场地位和盈利能力。

（十）技术更新风险

随着再生资源回收利用行业在全球范围内迅猛发展，再生资源回收利用技术更新换代速度不断加快，这既给祥云飞龙带来了机遇，也带来了挑战。目前祥云飞龙是采用独有工艺技术进行再生资源综合回收利用的企业，但目前国内外竞争

对手也均处于快速发展阶段，技术创新和模仿速度较快。因此，若祥云飞龙不能持续研发升级生产工艺，国内外竞争对手可能形成与祥云飞龙先进程度类似的生产技术，将导致祥云飞龙的技术竞争力下降。

（十一）部分土地、房产权属证书不能取得的风险

截至本预案签署日，祥云飞龙尚有部分土地、房产未取得权属证明文件。腾龙投资承诺，将促使祥云飞龙尽快办妥上述土地、房产的权属登记手续，取得权属证明文件，如该等资产瑕疵给本公司造成损失，腾龙投资将以现金方式向本公司全额补偿。但若由于相关原因，导致该等土地、房产权属登记手续办理进程缓慢或权属证明文件最终未能取得，将对本次交易带来不利影响，提请投资者注意投资风险。

（十二）财务数据使用风险

本预案中涉及的置出资产和注入资产的主要财务指标、经营业绩、预估值等数据仅供投资者参考之用，最终的审计数据、资产评估值、盈利预测数据以具有证券业务资格的审计、评估机构出具的审计报告、评估报告、盈利预测审核报告为准，请投资者注意投资风险。

（十三）股票价格波动风险

本公司股票在深圳证券交易所中小企业板挂牌上市。股票价格不仅取决于公司的经营状况，同时也受国家经济政策调整、利率和汇率的变化、股票市场投机行为以及投资者的心理预期波动等多种因素的影响。由于以上多种不确定因素的存在，本公司股票可能会产生脱离其本身价值的波动，从而给投资者带来投资风险，投资者对此应有充分的认识。

第九节 停牌前 6 个月内二级市场核查情况

一、停牌前公司股票价格波动情况

本公司股票因控股股东宁波圣利达投资咨询有限公司正在筹划涉及本公司的重大事项，于 2013 年 5 月 28 日起停牌。

本公司股票价格在停牌前 20 个交易日内（2013 年 4 月 25 日——2013 年 5 月 27 日）的区间累计涨幅为 25.90%。在此期间，深证综合指数的区间累计涨幅为 9.90%，两者的偏离值为 16.00%；根据 wind 家用电器（四级行业）指数，本公司所处的家用电器行业板块同时期区间累计涨幅为 6.45%，本公司股票涨跌幅和 wind 家用电器（四级行业）指数涨幅的偏离值为 19.45%。

综上，本公司认为：剔除大盘因素和同行业板块因素影响，本公司股票价格在股价敏感重大信息公布前 20 个交易日内累计涨跌幅未超过 20%，未达到《关于规范上市公司信息披露及相关各方行为的通知》（证监公司字[2007]128 号）第五条规定的相关标准。

二、停牌前 6 个月内二级市场核查情况

本公司、交易对方及其各自董事、监事、高级管理人员，相关专业机构及其他知悉本次交易的法人和自然人，以及上述相关人员的直系亲属（指配偶、父母、子女）（以下合称“自查范围内机构和人员”）就本公司股票停牌前 6 个月内（即 2012 年 11 月 28 日至 2013 年 5 月 27 日，以下简称“自查期间”）是否存在买卖本公司股票行为进行了自查，并出具了自查报告。

根据自查范围内机构和人员出具的自查报告与中国证券登记结算有限责任公司深圳分公司出具的查询结果，自查期间内，除交易对方云南环能电力发展有限公司的监事徐祥敏存在买卖圣莱达股票的情形外，自查范围内机构和人员不存在买卖圣莱达股票的情况。

2013 年 10 月 17 日，徐祥敏出具《关于买卖圣莱达股票情况的说明》，就其

自查期间内买卖圣莱达股票事项具体说明如下：

“经自查，本人徐祥敏在圣莱达股票停牌前 6 个月内（2012 年 11 月 28 日至 2013 年 5 月 27 日）存在买卖圣莱达（股票代码：002473）股票的情形，具体情况如下：

2013 年 3 月 4 日，以 8.66 元/股的价格买入 3,500 股；2013 年 3 月 11 日，以 8.30 元/股的价格卖出 3,500 股。

截至本说明出具日，本人已没有持有圣莱达股票。除上述情况外，本人在 2012 年 11 月 28 日至 2013 年 5 月 27 日期间，不存在其他买入或卖出圣莱达股票的情形。

本人郑重声明，本人未参与过任何有关圣莱达重大资产重组事项的讨论、商议、论证或决策，除圣莱达已公告信息以外，本人不可能知悉与圣莱达重大资产重组有关的其他任何事项，本人前述买卖圣莱达股票的行为，是在本人未获知圣莱达本次重大资产重组相关内幕信息的情况下，基于对二级市场交易情况的自行判断而进行的操作，与圣莱达本次重大资产重组无关联关系。”

第十节 保护投资者合法权益的相关安排

本公司本次重大资产出售及发行股份购买资产构成上市公司重大资产重组，将对本公司造成重大影响，为保护投资者的合法权益，本公司拟采取以下措施：

- 1、本次重组方案需经本公司董事会审议，独立董事就本方案发表独立意见。
- 2、本次重组方案需经本公司股东大会以特别决议审议表决。
- 3、为保证本次重组工作公平、公正、合法、高效地展开，本公司及各交易对方为本次交易聘请了具有相关专业资格的中介机构，对本次交易方案及全过程进行监督并出具专业核查意见。
- 4、根据《重组管理办法》第四十五条的规定，腾龙投资承诺，本次认购取得的股票，自本次发行结束之日起三十六个月内不得转让。祥云飞龙的其他股东承诺，本次认购取得的股票，按以下方式进行锁定：（1）以在证券登记结算公司完成登记手续时持续拥有时间不足十二个月的祥云飞龙股份认购取得的圣莱达股票，自本次发行结束之日起三十六个月内不得转让；（2）以在证券登记结算公司完成登记手续时持续拥有时间已满十二个月的祥云飞龙股份认购取得的圣莱达股票，自本次发行结束之日起十二个月内不得转让。
- 5、依法履行程序，关联方对本次交易回避表决。本次交易将依法进行，由本公司董事会提出方案，并按程序报有关监管部门审批。在交易中涉及到关联交易的处理遵循公开、公平、公正的原则并履行合法程序，有关关联方在董事会及股东大会上回避表决，以充分保护全体股东，特别是中小股东的利益。
- 6、为给参加股东大会的股东提供便利，本公司将就本次重组方案的表决提供网络投票平台，股东可以直接通过网络进行投票表决。
- 7、严格履行信息披露制度。为了保护投资者合法权益、维护证券市场秩序，防止股价出现异常波动，按照《上市公司信息披露管理办法》、《关于规范上市公司信息披露及相关各方行为的通知》等法律、法规要求，本公司对本次重组方案采取严格的保密措施，对相关信息的披露做到完整、准确、及时。

8、本次资产重组完成后，本公司将根据重组后的公司业务及组织架构，进一步完善股东大会、董事会、监事会制度，形成权责分明、有效制衡、科学决策、风险防范、协调运作的公司治理结构。

9、本次交易完成后，本公司将在机构、业务、人员、资产、财务方面与控股股东和实际控制人保持独立，规范关联交易，避免同业竞争。

第十一节 证券服务机构意见

本公司已聘请银河证券担任本次交易的独立财务顾问。

银河证券在审核本预案后认为，本次交易有利于提高本公司的盈利能力，有利于增强本公司的可持续发展能力，本次交易符合《重组管理办法》及相关规定，同意出具关于本预案的独立财务顾问核查意见。鉴于本公司将在相关审计、评估、盈利预测审核完成后将再次召开董事会审议本次交易方案，届时银河证券将根据《重组管理办法》及相关业务准则，对本次重大资产重组方案出具独立财务顾问报告。

（本页无正文，为《宁波圣莱达电器股份有限公司重大资产出售及发行股份购买资产暨关联交易预案》之签章页）

宁波圣莱达电器股份有限公司

年 月 日